



Primado2

アタッチメント



操作説明書

本製品は、弊社製電動式骨手術器械 Primado2、および エア式骨手術器械 Primado Air と共に使用するアタッチメントです。使用前に、安全上の注意、接続方法、操作方法、使用前点検、定期点検について、本操作説明書をよくお読みいただき、正しい使用方法により末長くご愛用くださいますようお願い申し上げます。
また本操作説明書は、ご使用になる方がいつでも見られる場所に保管してください。

- 本操作説明書では、「バー/ドリル/ブレード/ラスプ」を総称して「カッティングアクセサリー」と表記します。
- コントロールユニット/フットコントロール/モーターハンドピース/アタッチメントの再処理方法、操作方法、およびアタッチメントの適合カッティングアクセサリーについては、各取扱説明書を確認してください（参照：表-1）。

表-1

取扱説明書タイトル	取扱説明書No.
Primado2 操作説明書 コントロールユニット/フットコントロール	OM-SE0020
Primado2 操作説明書 モーターハンドピース	OM-SE0022
Primado Air 取扱説明書	OM-SM0001
Primado2 再処理説明書	OM-SZ0910JA
NSK滅菌カッティングアクセサリー 取扱説明書	OM-Z0147E
カッティングアクセサリー・アタッチメント対応表	OM-SZ0916JA

目 次

1. 使用者・使用目的	2	7. バーガードの着脱	48
2. 安全上の注意	2	8. 使用前点検	48
3. 製品情報	5	9. 定期点検	48
3-1 製品番号別参照ページおよび同梱品情報	5	10. 再処理	49
3-2 適応製品	11	11. トラブルシューティング	49
3-3 各部の名称および仕様	12	11-1 SMHシリーズのアタッチメント	49
4. 操作説明 SMH/HMHシリーズ	27	11-2 HMHシリーズのアタッチメント	51
4-1 アタッチメントの着脱	27	11-3 BMHシリーズのアタッチメント	52
4-2 組み立てとカッティングアクセサリーの着脱	28	11-4 WPDシリーズのアタッチメント	54
5. 操作説明 BMHシリーズ	38	12. 保証	55
5-1 アタッチメントの着脱	38	13. 別売品	56
5-2 カッティングアクセサリー等（別売品）の着脱	38	14. 製品廃棄	57
6. 操作説明 WPDシリーズ	43	15. シンボル	57
6-1 アタッチメントの着脱	43		
6-2 カッティングアクセサリー等（別売品）の着脱	43		

1 使用者・使用目的

- 使用者 : 有資格者（本製品を使用するために必要な知識、技術に習熟した医師）
- 使用目的 : 動力式またはエア式のハンドピースに接続し、特定の作業、穿孔、リーミング、切断、切削、ワイヤ等の導入または誘導等を行うために用いる。
本製品は再使用可能である。
- 意図する患者集団 : 使用者が患者を判断する。

2 安全上の注意

- ご使用の前に必ずこの安全上の注意をよくお読みいただき、正しくお使いください。
- 危険事項の説明は、製品を安全にお使いいただき、あなたや他の方への危害や損害を未然に防止するためのものです。危害や損害の大きさと切迫の程度ごとに分類しています。いずれも安全に関する内容ですから、必ずお守りください。

注意の区分	危害や損害の大きさと切迫の程度
▲ 危険	「死亡または重度の人身障害を負う危険が極めて高いことが想定される注意事項」を説明しています。
▲ 警告	「重度の人身障害または物的損害が発生する可能性がある注意事項」を説明しています。
▲ 注意	「軽度の人身障害または物的損害が発生する可能性がある注意事項」を説明しています。
お知らせ	「故障や性能低下を起こさないためにお守り頂きたいこと、仕様や性能に関して知っておいて頂きたいこと」を説明しています。

▲ 危険

- 爆発の危険性のある室内、可燃物質の近辺では使用しないでください。特に可燃性の麻酔（笑気ガス）を行った患者様には使用しないでください。
- 改造・分解をしないでください。ケガ、またはモーターハンドピース（モーターハンドピースコードを含む）/モーター（モーターホースを含む）、およびアタッチメント等が破損する恐れがあります。

▲ 警告

- 本製品は医療機器であり、手技に精通した医師以外は使用しないでください。本取扱説明書に記載されている使用目的、使用方法に従って使用してください。
- カuttingアクセサリは単回使用製品です。再使用、および再処理しないでください。再使用、および再処理した場合、以下の恐れがあります：
 - 感染
 - Cuttingアクセサリの損傷によるケガ
 - Cuttingアクセサリの破損、変形によるシステムの破損
- 切削中は、骨・および組織の壊死を防止するために、適切なイリゲーションを行ってください。
- 使用前に「8 使用前点検」に従って点検してください。異常振動、異常音がある場合は以下の恐れがあります。
 - 製品内部の消耗品（ボールベアリング等）が消耗、破損している。
 - チャックがOPEN状態、または各部の接続不良。
 - Cuttingアクセサリの破損、変形によるシステムの破損この状態で使用した場合、発熱による火傷等の原因になるため、直ちに「11 トラブルシューティング」を実施してください。実施後も症状が改善されない場合は販売店まで連絡してください。
- アタッチメント、モーターハンドピース（モーターハンドピースコードを含む）/モーター（モーターホースを含む）を患者様、または患者様のドレープ上に置かないでください。事故、ケガ、および火傷の原因になります。





▲ 警告

- アタッチメント内部のギア等へ異物が入らないように注意してください。発熱による火傷等の原因になります。
- 本製品に落下等による強い衝撃を与えないでください。ケガや故障による発熱、発火、火傷の原因になります。
- ご購入後、または修理完了後は本製品を使用する前に洗浄、注油、滅菌を行ってください（参照：「Primado2 再処理説明書（OM-SZ0910JA）」）。
- 曲がり、傷、変形のあるカッピングアクセサリーは使用しないでください。使用した場合、カッピングアクセサリーを確実に把持できず、アタッチメントの故障や事故の原因になります。
- カッピングアクセサリーに過度の負荷をかけないでください。カッピングアクセサリーの損傷や曲がり、またはカッピングアクセサリー、アタッチメント、およびモーターハンドピース/モーターの過度の発熱を招き、火傷の原因になります。
- 過度の発熱を防止するために、連続使用を避け、間欠的に使用してください。
万一、発熱した場合は、直ちに使用を中止し冷えるまで再使用しないでください。
- 発熱した製品を受け取る際は、発熱箇所に触れないように十分注意して受け取ってください。火傷の原因になります。
- カッピングアクセサリーを交換する際は、意図しない回転による患者様、または手術室スタッフのケガを防ぐために、モーターハンドピース/モーターのハンドスイッチの安全ロックをOFFにする、またはフットコントロールから完全に足を離してアタッチメントの回転を完全に停止させてください。
- カッピングアクセサリーを装着した後、ツイストコレットのマークが固定状態になっていない（チャックが閉まっていない）場合は、アタッチメントを作動させないでください。アタッチメントの発熱による火傷や故障の原因になります。
- カッピングアクセサリーの露出長を調整する際は、必ず術野外で調整し、意図する露出長であることを確認してから使用を開始してください（スリムアタッチメント300、スタンダードアタッチメント300使用時）。
- インプラントの切削・切除に対応するアタッチメントは、メタルカッピングアタッチメント200です。他のアタッチメントは使用できません。
- Primado2 コントロールユニット/モーターハンドピースを使用する場合は、電磁波障害のある室内や携帯型、および移動型のRF通信機器の周辺で使用すると、コントロールユニット、およびモーターハンドピースに影響を与えることがありますので、電磁波発生装置（超音波発生装置や電気メス等）の周辺では使用しないでください。もし、電磁波発生装置を本製品の周辺で使用する場合は、コントロールユニットの電源をOFFにしてください。

▲ 注意

- 患者様の安全を第一に考え、使用には十分注意を払ってください。
- 患者様に本製品を適用するかの判断は使用者側にあります。
- 医療機器の操作、保守点検の管理責任は、使用者側にあります。
- 使用前に、本取扱説明書、および Primado2 コントロールユニット/モーターハンドピース、または Primado Air の取扱説明書をよくお読み頂き、各部の機能を良く理解してから使用を開始してください。
- 必ず使用前に、モーターハンドピース/モーター、アタッチメント、カッピングアクセサリーを取り付けて作動させ、「8 使用前点検」を行ってください。そのとき、少しでも異常を感じた場合は、使用を中止して「11 トラブルシューティング」を実施してください。
- 切削時は安全、健康のため、個人用保護具（PPE）を使用してください。
- 本製品には、必ず弊社指定のアクセサリーを使用してください。他社製アクセサリーを使用された場合、不具合または思わぬ事故が発生する可能性があります。
- 使用中の万一の故障等に備え、スペアのセットを用意することを推奨します。
- アタッチメントの作動（動作）中は、ツイストコレット、着脱ボタン、着脱レバー、着脱リングの操作をしないでください。
- アタッチメントの作動中に各種アタッチメントの回転部分に触れないでください。
- 回転しているカッピングアクセサリーは手術台のドレープと接触して、ケガを引き起こしたり、カッピングアクセサリー、およびシステムを破損する可能性があります。回転しているカッピングアクセサリーとドレープを接触させないでください。
- アタッチメントに装着するカッピングアクセサリーのシャンク部は、清潔にしてから取り付けてください。シャンク部が汚れている場合、芯ぶれやカッピングアクセサリーの把持力低下の原因になります。
- カッピングアクセサリーを取り付けた後に、カッピングアクセサリーを軽く手で引いて、アタッチメントに確実に固定されていることを確認してください。
- カッピングアクセサリーを装着していない状態でアタッチメントを作動させないでください。
- アタッチメントの回転を完全に停止させた後に、アタッチメントからカッピングアクセサリーを取り外してください。

▲ 注 意

- アタッチメントを着脱する際は、モーターハンドピース/モーターのハンドスイッチの安全ロックを必ずOFFにしてください（モーターハンドピース/モーター：ハンドスイッチタイプ使用時）。
- イリゲーションノズルとフード/ビークは併用してアタッチメントに取り付けることはできません。
- Primado2 コントロールユニット/モーターハンドピースを使用している場合は、コントロールユニットの電源をOFFにしてから、モーターハンドピース、およびアタッチメントを着脱してください。電源がONのまま着脱を行うと、意図しない回転が起こり、ケガをする恐れがあります。
- Primado Air モーターを使用している場合は、医療用ガス配管設備の圧力調整バルブをOFF（0MPa）にしてから、アタッチメントを着脱してください。医療用ガス配管設備の圧力調整バルブがONのままアタッチメントを着脱すると意図しない動作が起こり、ケガをする恐れがあります（PDA-SMH-HS/PDA-BMH-HS使用時）。
- Primado Air モーター：PDA-SMH/PD-BMH（ハンドスイッチなしタイプ）を使用する場合は、必ずフットモード（) で使用してください。ハンドモード（) で使用した場合、モーターが回転しつづけ、事故の原因になります。
- 誤ってハンドモード（) でモーターを回転させた場合は、速やかにフットコントロールのコントロールモード切替レバーをフットモード（) にしてください。または医療用ガス配管設備の圧力調整バルブをOFF（0MPa）にしてモーターの回転を停止させてください。
- 本製品を安全に使用するために、カッティングアクセサリは手術ごとに新しいものに交換してください。
- 本製品は室内専用です。
- 機器、および部品は必ず定期点検を行ってください（「9 定期点検」を参照）。
- 長期間使用していない機器を使用するときは、使用前に必ず機器が正常にかつ安全に作動することを確認してください。
- 本製品に薬液、溶剤、消毒液などが付着したときは、すみやかに拭き取ってください。そのまま放置すると、変色、変形、錆、腐食などの原因になります。
- 酸化電位水（強酸性水、超酸性水）、強酸、強アルカリ性の薬剤、塩素含有の溶液、ベンジン、シンナー等の溶剤で洗浄、浸漬、拭き取りを行わないでください。
- アタッチメントの先端部分は、使用する環境により最大60°Cになることがあります。
- Primado2 コントロールユニットを使用する場合、以下製品が確実に接続されていることを確認してから使用を開始してください。
 - アタッチメント、およびモーターハンドピースの接続。
 - コントロールユニットへのモーターハンドピースコードプラグ、およびフットコントロールコードプラグの接続。
 - コントロールユニットへの電源コードの接続。
 - 医用コンセントへの電源コードの接続。
- Primado Air を使用する場合、以下製品が確実に接続されていることを確認してから使用を開始してください。
 - アタッチメント、およびモーターの接続。
 - フットコントロールへのモーターホースプラグ、およびフットコントロールホースの接続。
 - 医療用ガス配管設備へのフットコントロールホース（エア接続プラグ（シュレーダー式/DISS式））の接続。

3 製品情報

3-1 製品番号別参照ページおよび同梱品情報

アタッチメントはいずれか一つパッケージに同梱されています。
各取扱説明書および添付文書が各1部ずつ同梱されています。

3-1-1 SMHシリーズのアタッチメント

_スリムアタッチメント200※1

製品番号	各部名称/仕様	アタッチメントの 着脱	カッティングアクセサリ等 の着脱	点検	トラブルシューティング	保証/別売品 製品廃棄
P200-1A135	P12	P27	P33-34	P48	P49-50	P55-57
P200-1A155						
P200-1A155-C						
P200-1A175						
P200-1A175-C						

※1：スリム/スーパースリムアタッチメント200用レンチ（P200-1ARA-W）が一つ同梱されています。

_スーパースリムアタッチメント200※1

製品番号	各部名称/仕様	アタッチメントの 着脱	カッティングアクセサリ等 の着脱	点検	トラブルシューティング	保証/別売品 製品廃棄
P200-RA330	P12	P27	P33-34	P48	P49-50	P55-57
P200-RA330-L						

※1：スリム/スーパースリムアタッチメント200用レンチ（P200-1ARA-W）が一つ同梱されています。

_スタンダードアタッチメント200

製品番号	各部名称/仕様	アタッチメントの 着脱	カッティングアクセサリ等 の着脱	点検	トラブルシューティング	保証/別売品 製品廃棄
P200-2AMS	P13	P27	P33-34	P48	P49-50	P55-57
P200-2AES						
P200-2AS						
P200-2AM						
P200-2AL						
P200-2SMS						
P200-2SES						
P200-2SS						
P200-2SM						
P200-2SL						

製品情報

_ドリルアタッチメント200

製品番号	各部名称/仕様	アタッチメントの着脱	カッティングアクセサリ等の着脱	点検	トラブルシューティング	保証/別売品 製品廃棄
P200-2SD	P13	P27	P33-34	P48	P49-50	P55-57

_メタルカッティングアタッチメント200

製品番号	各部名称/仕様	アタッチメントの着脱	カッティングアクセサリ等の着脱	点検	トラブルシューティング	保証/別売品 製品廃棄
P200-3MC	P14	P27	P33-34	P48	P49-50	P55-57

_コントラングルアタッチメント200 (4:1)

製品番号	各部名称/仕様	アタッチメントの着脱	カッティングアクセサリ等の着脱	点検	トラブルシューティング	保証/別売品 製品廃棄
P200-CA-4	P14	P27	P35	P48	P49-50	P55-57

_パーフォレーターアタッチメント200

製品番号	各部名称/仕様	アタッチメントの着脱	カッティングアクセサリ等の着脱	点検	トラブルシューティング	保証/別売品 製品廃棄
P200-PER	P14	P27	P37	P48	P49-50	P55-57

_クラニオトームアタッチメント200

製品番号	各部名称/仕様	アタッチメントの着脱	カッティングアクセサリ等の着脱	点検	トラブルシューティング	保証/別売品 製品廃棄
P200-CRA	P15	P27	P35	P48	P49-50	P55-57

_デュラガード200

製品番号	各部名称/仕様	アタッチメントの着脱	カッティングアクセサリ等の着脱	点検	トラブルシューティング	保証/別売品 製品廃棄
P200-CRD-P	P15	-	P36	P48	P49-50	P55-57
P200-CRD-M						
P200-CRD-L						

_ローテータブルデュラガード200

製品番号	各部名称/仕様	アタッチメントの着脱	カッティングアクセサリ等の着脱	点検	トラブルシューティング	保証/別売品 製品廃棄
P200-RCRD-P	P15	-	P36	P48	P49-50	P55-57
P200-RCRD-M						
P200-RCRD-L						

_スリムアタッチメント300

製品番号	各部名称/仕様	アタッチメントの 着脱	カッティングアクセサリ等 の着脱	点検	トラブルシューティング	保証/別売品 製品廃棄
P300-1AHA	P16	P27	P28-30	P48	P49-50	P55-57
P300-1AHS						
P300-1T110						
P300-1T110-C						
P300-1T110-PB						
P300-1T130						
P300-1T130-C						
P300-1T130-PB						
P300-1T170						
P300-1T240						

_スタンダードアタッチメント300

製品番号	各部名称/仕様	アタッチメントの 着脱	カッティングアクセサリ等 の着脱	点検	トラブルシューティング	保証/別売品 製品廃棄
P300-2A10	P17	P27	P31-32	P48	P49-50	P55-57
P300-2A20						
P300-2A40						
P300-2A60						
P300-2A80						
P300-2S10						
P300-2S20						
P300-2S40						
P300-2S60						
P300-2S80						

製品情報

3-1-2 HMHシリーズのアタッチメント

_ハイスピードアタッチメント200

製品番号	各部名称/仕様	アタッチメントの着脱	カッティングアクセサリ等の着脱	点検	トラブルシューティング	保証/別売品 製品廃棄
P200-3GAS	P18	P27	P33-34	P48	P51-52	P55-57
P200-3GAM						
P200-3GAL						

_プリマドスリムアタッチメント

製品番号	各部名称/仕様	アタッチメントの着脱	カッティングアクセサリ等の着脱	点検	トラブルシューティング	保証/別売品 製品廃棄
PD-1A135	P18	P27	P33-34	P48	P51-52	P55-57
PD-1A155						
PD-1A175						

_プリマドスーパースリムアタッチメント

製品番号	各部名称/仕様	アタッチメントの着脱	カッティングアクセサリ等の着脱	点検	トラブルシューティング	保証/別売品 製品廃棄
PD-RA330	P18	P27	P33-34	P48	P51-52	P55-57
PD-RA330-L						

_プリマドスタンダードアタッチメント

製品番号	各部名称/仕様	アタッチメントの着脱	カッティングアクセサリ等の着脱	点検	トラブルシューティング	保証/別売品 製品廃棄
PD-2AES	P19	P27	P33-34	P48	P51-52	P55-57
PD-2AS						
PD-2AM						
PD-2AL						
PD-2SES						
PD-2SS						
PD-2SM						

_プリマドドリルアタッチメント

製品番号	各部名称/仕様	アタッチメントの着脱	カッティングアクセサリ等の着脱	点検	トラブルシューティング	保証/別売品 製品廃棄
PD-2AD	P20	P27	P33-34	P48	P51-52	P55-57
PD-2ADM						
PD-2SD						
PD-2SDM						

_ プリマドコントラアングルアタッチメント

製品番号	各部名称/仕様	アタッチメントの着脱	カッティングアクセサリ等の着脱	点検	トラブルシューティング	保証/別売品 製品廃棄
PD-CA-16	P20	P27	P35	P48	P51-52	P55-57
PD-CA-64						

_ プリマドパーフォレーターアタッチメント

製品番号	各部名称/仕様	アタッチメントの着脱	カッティングアクセサリ等の着脱	点検	トラブルシューティング	保証/別売品 製品廃棄
PD-PER	P21	P27	P37	P48	P51-52	P55-57

_ クラニオトームハンドピース PD-CRA

製品番号	各部名称/仕様	アタッチメントの着脱	カッティングアクセサリ等の着脱	点検	トラブルシューティング	保証/別売品 製品廃棄
PD-CRA	P21	P27	P35	P48	P51-52	P55-57

_ デュラガード

製品番号	各部名称/仕様	アタッチメントの着脱	カッティングアクセサリ等の着脱	点検	トラブルシューティング	保証/別売品 製品廃棄
PD-CRD-P	P21	-	P36	P48	P51-52	P55-57
PD-CRD-M						
PD-CRD-L						

3-1-3 BMHシリーズのアタッチメント

_ ボーンソーアタッチメント200

製品番号	各部名称/仕様	アタッチメントの着脱	カッティングアクセサリ等の着脱	点検	トラブルシューティング	保証/別売品 製品廃棄
P200-REC	P22	P38	P39	P48	P52-53	P55-57
P200-SAG			P40			
P200-OSC			P41-42			

製品情報

3-1-4 WPDシリーズのアタッチメント

_ プリマドワイヤーピンドライバーアタッチメント

製品番号	各部名称/仕様	アタッチメントの 着脱	カッティングアクセサリ等 の着脱	点検	トラブルシューティング	保証/別売品 製品廃棄
PD-DA-W	P23	P43	P44	P48	P54-55	P55-57
PD-DA-P						
PD-DA-J4※2	P24		P45			
PD-DA-J6※3						
PD-DA-A						
PD-DA-K						
PD-RA-A	P25		P46			
PD-RA-M						
PD-RA-H						
PD-RA-T	P26		P47			
PD-SA-R						
PD-SA-S						

※2 : Tレンチ (PD-TW-J4) が一つ同梱されています。

※3 : Tレンチ (PD-TW-J6) が一つ同梱されています。

3-2 適応製品

3-2-1 電動式骨手術器械

_コントロールユニット

製品名	製品番号	対象
プリマド2 コントロールユニット(100V)	P200-CU-100	全アタッチメント

_フットコントロール

製品名	製品番号	対象
プリマド2 フットコントロール(シングル)	FC-73	全アタッチメント
プリマド2 フットコントロール(マルチ)	FC-74	

_モーターハンドピース

製品名	製品番号	対象
プリマド2 スリムモーターハンドピース ショート	P200-SMH-S	SMHシリーズのアタッチメント
プリマド2 スリムモーターハンドピース	P200-SMH	
プリマド2 スリムモーターハンドピース(HS)	P200-SMH-HS	
プリマド2 ハイトルクモーターハンドピース	P200-HMH	HMHシリーズのアタッチメント
プリマド2 ハイトルクモーターハンドピース(HS)	P200-HMH-HS	
プリマド2 ボーンソーモーターハンドピース	P200-BMH	BMHシリーズのアタッチメント
プリマド2 ボーンソーモーターハンドピース(HS)	P200-BMH-HS	
プリマド2 ワイヤープンドライバー	P200-WPD	WPDシリーズのアタッチメント

3-2-2 エア式骨手術器械

_フットコントロール

製品名	製品番号	対象
プリマドエア フットコントロール	PDA-FC	SMHシリーズのアタッチメント BMHシリーズのアタッチメント

_モーター

製品名	製品番号	対象
プリマドエア スリムモーター	PDA-SMH	SMHシリーズのアタッチメント
プリマドエア スリムモーター(HS)	PDA-SMH-HS	
プリマドエア ボーンソーモーター	PDA-BMH	BMHシリーズのアタッチメント
プリマドエア ボーンソーモーター(HS)	PDA-BMH-HS	

製品情報

3-3 各部の名称および仕様

3-3-1 SMHシリーズのアタッチメント

適応モーター：P200-SMH-S、P200-SMH、P200-SMH-HS、PDA-SMH、PDA-SMH-HS

スリムアタッチメント200

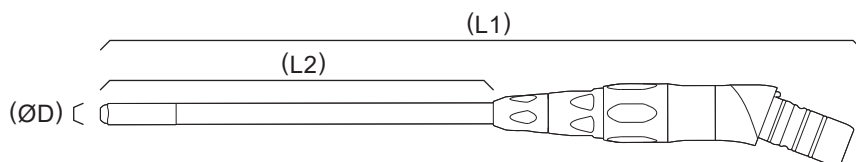

製品番号	P200-1A135	P200-1A155	P200-1A155-C	P200-1A175	P200-1A175-C
最高回転速度 min ⁻¹	80,000				
アタッチメント寸法 (L1) mm	169.7	189.7	189.3	209.7	209.0
バーガード寸法 (ØD x L2) mm	Ø4.8 x 88.6	Ø4.8 x 108.6	Ø4.8 x 108.1	Ø4.8 x 128.6	Ø4.8 x 127.8
適応イリゲーションノズル	—	P200-IN-1A155		P200-IN-1A175	
適応カッピングアクセサリ	参照：カッピングアクセサリ・アタッチメント対応表 (OM-SZ0916JA)				

届出番号：09B2X00016000130

スーパースリムアタッチメント200

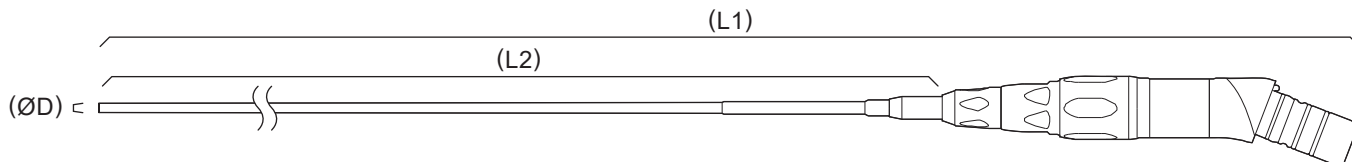

製品番号	P200-RA330	P200-RA330-L
最高回転速度 min ⁻¹	20,000	
アタッチメント寸法 (L1) mm	374.3	374.3
バーガード寸法 (ØD x L2) mm	Ø2.1 x 275.8	Ø3.3 x 275.8
適応イリゲーションノズル	—	
適応カッピングアクセサリ	参照：カッピングアクセサリ・アタッチメント対応表 (OM-SZ0916JA)	

届出番号：09B2X00016000128

スタンダードアタッチメント200

_アングルタイプ

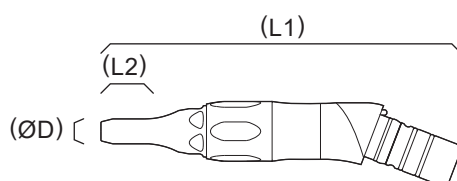

製品番号	P200-2AMS	P200-2AES	P200-2AS	P200-2AM	P200-2AL
最高回転速度 min ⁻¹	80,000				
アタッチメント寸法 (L1) mm	79.7	99.6	119.6	139.6	159.6
バーガード寸法 (ØD x L2) mm	Ø5.5 x 9.7	Ø5.5 x 25.0	Ø5.5 x 45.0	Ø5.5 x 65.0	Ø5.5 x 85.0
適応イリゲーションノズル	PD-IN-D	PD-IN-2ES	PD-IN-2S	PD-IN-2M	PD-IN-2L
適応カッピングアクセサリ	参照：カッピングアクセサリ・アタッチメント対応表 (OM-SZ0916JA)				

_ストレートタイプ

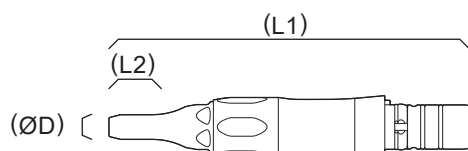

製品番号	P200-2SMS	P200-2SES	P200-2SS	P200-2SM	P200-2SL
最高回転速度 min ⁻¹	80,000				
アタッチメント寸法 (L1) mm	81.1	101.1	121.1	141.1	161.1
バーガード寸法 (ØD x L2) mm	Ø5.5 x 9.7	Ø5.5 x 25.0	Ø5.5 x 45.0	Ø5.5 x 65.0	Ø5.5 x 85.0
適応イリゲーションノズル	PD-IN-D	PD-IN-2ES	PD-IN-2S	PD-IN-2M	PD-IN-2L
適応カッピングアクセサリ	参照：カッピングアクセサリ・アタッチメント対応表 (OM-SZ0916JA)				

届出番号：09B2X00016000129

ドリルアタッチメント200

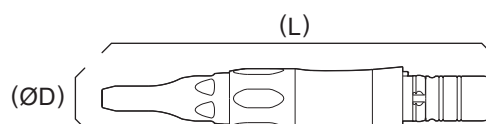

製品番号	P200-2SD
最高回転速度 min ⁻¹	80,000
アタッチメント寸法 (ØD x L) mm	Ø13.2 x 86.0
適応イリゲーションノズル	PD-IN-D
適応カッピングアクセサリ	参照：カッピングアクセサリ・アタッチメント対応表 (OM-SZ0916JA)

届出番号：09B2X00016000131

製品情報

メタルカッティングアタッチメント200

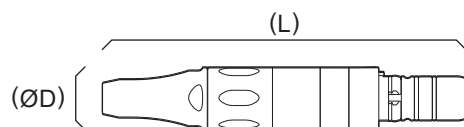

製品番号	P200-3MC
最高回転速度 min ⁻¹	80,000
アタッチメント寸法 (ØD x L) mm	Ø14.0 x 81.4mm
適応カッティングアクセサリ	参照：カッティングアクセサリ・アタッチメント対応表 (OM-SZ0916JA)

届出番号：09B2X00016000145

コントラアングルアタッチメント200

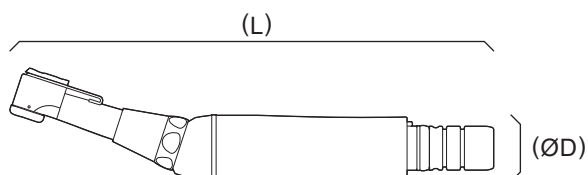

製品番号	P200-CA-4
最高回転速度 min ⁻¹	20,000
ギア比	4 : 1
アタッチメント寸法 (ØD x L) mm	Ø14.8 x 109.0
適応カッティングアクセサリ	市販のØ2.35mmコントラバー

届出番号：09B2X00016000138

パーフォレーターアタッチメント200

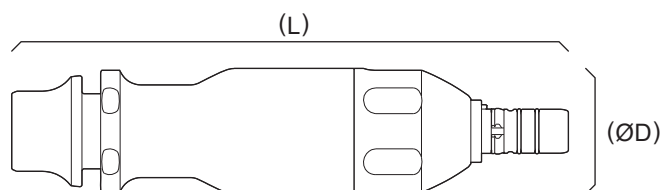

製品番号	P200-PER
最高回転速度 min ⁻¹	1,250
アタッチメント寸法 (ØD x L) mm	Ø28.2 x L125.0
使用チャック	市販のハドソン元パーフォレーター先

届出番号：09B2X00016000147

クラニオームアタッチメント200

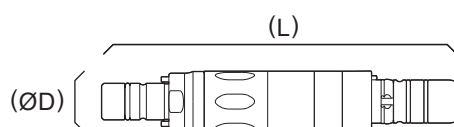

製品番号	P200-CRA		
最高回転速度 min ⁻¹	80,000		
アタッチメント寸法 (ØD x L) mm	Ø14.0 x L81.4		
適応デュラガード	P200-CRD-P P200-RCRD-P	P200-CRD-M P200-RCRD-M	P200-CRD-L P200-RCRD-L
適応カッティングアクセサリ	参照：カッティングアクセサリ・アタッチメント対応表 (OM-SZ0916JA)		

届出番号：09B2X00016000127

デュラガード200

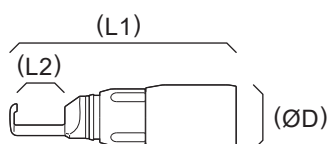

製品番号	P200-CRD-P	P200-CRD-M	P200-CRD-L
適応アタッチメント	P200-CRA		
全長 (ØD x L1) mm	Ø15.4 x L54.3	Ø15.4 x L58.7	Ø15.4 x L68.5
ガード長さ (L2) mm	11.35	15.35	25.35
適応カッティングアクセサリ	参照：カッティングアクセサリ・アタッチメント対応表 (OM-SZ0916JA)		

届出番号：09B2X00016000127

ローテータブルデュラガード200

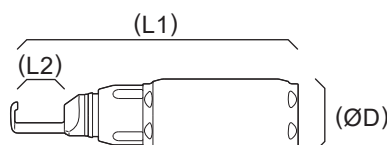

製品番号	P200-RCRD-P	P200-RCRD-M	P200-RCRD-L
適応アタッチメント	P200-CRA		
全長 (ØD x L1) mm	Ø17.5 x L69.7	Ø17.5 x L73.7	Ø17.5 x L83.7
ガード長さ (L2) mm	11.35	15.35	25.35
適応カッティングアクセサリ	参照：カッティングアクセサリ・アタッチメント対応表 (OM-SZ0916JA)		

届出番号：09B2X00016000127

製品情報

スリムアタッチメント300

_アングルタイプ

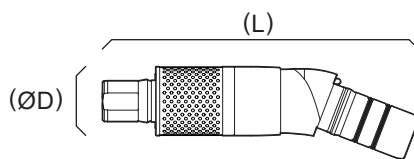

製品番号	P300-1AHA			
最高回転速度 min ⁻¹	80,000			
カッティングアクセサリ 露出可変範囲 mm	0 - 10			
全長 (ØD x L) mm	Ø14.5 x 67.0			
適応チューブ	P300-1T110 P300-1T110-C P300-1T110-PB	P300-1T130 P300-1T130-C P300-1T130-PB	P300-1T170	P300-1T240
適応カッティングアクセサリ	参照：カッティングアクセサリ・アタッチメント対応表 (OM-SZ0916JA)			

_ストレートタイプ

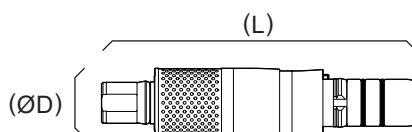

製品番号	P300-1AHS			
最高回転速度 min ⁻¹	80,000			
カッティングアクセサリ 露出可変範囲 mm	0 - 10			
全長 (ØD x L) mm	Ø14.5 x 66.0			
適応チューブ	P300-1T110 P300-1T110-C P300-1T110-PB	P300-1T130 P300-1T130-C P300-1T130-PB	P300-1T170	P300-1T240
適応カッティングアクセサリ	参照：カッティングアクセサリ・アタッチメント対応表 (OM-SZ0916JA)			

_スリムチューブ

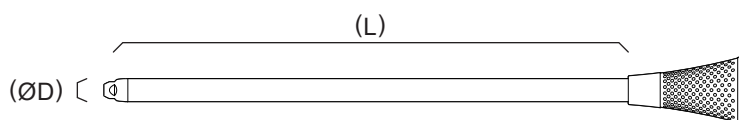

製品番号	P300-1T110 P300-1T110-C P300-1T110-PB	P300-1T130 P300-1T130-C P300-1T130-PB	P300-1T170	P300-1T240
適応スリムアタッチメントハブ	P300-1AHS/P300-1AHA			
バードガード長 (ØD x L) mm	Ø4.8 x 110.0	Ø4.8 x 130.0	Ø4.8 x 170.0	Ø4.8 x 240.0
適応フード/ビーク	P300-1T-H P300-1T-B			
適応イリゲーションノズル	P200-IN-1A155	P200-IN-1A175	—	

届出番号：09B2X00016000151

スタンダードアタッチメント300

_アングルタイプ

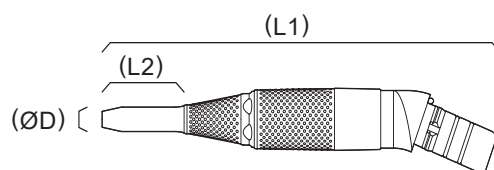

製品番号	P300-2A10	P300-2A20	P300-2A40	P300-2A60	P300-2A80
最高回転速度 min ⁻¹	80,000				
カッティングアクセサリ 露出可変範囲 mm	0 - 12.5				
アタッチメント寸法 (L1) mm	88.0	103.0	123.0	143.0	163.0
パーガード寸法 (ØD x L2) mm	Ø5.5 x 10.0	Ø5.5 x 20.0	Ø5.5 x 40.0	Ø5.5 x 60.0	Ø5.5 x 80.0
適応ピーク	—		P300-2-B		
適応イリゲーションノズル	PD-IN-D		PD-IN-2ES	PD-IN-2S	PD-IN-2M
適応カッティングアクセサリ	参照：カッティングアクセサリ・アタッチメント対応表 (OM-SZ0916JA)				

_ストレートタイプ

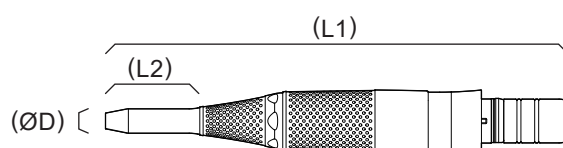

製品番号	P300-2S10	P300-2S20	P300-2S40	P300-2S60	P300-2S80
最高回転速度 min ⁻¹	80,000				
カッティングアクセサリ 露出可変範囲 mm	0 - 12.5				
アタッチメント寸法 (L1) mm	89.0	104.0	124.0	144.0	164.0
パーガード寸法 (ØD x L2) mm	Ø5.5 x 10.0	Ø5.5 x 20.0	Ø5.5 x 40.0	Ø5.5 x 60.0	Ø5.5 x 80.0
適応ピーク	—		P300-2-B		
適応イリゲーションノズル	PD-IN-D		PD-IN-2ES	PD-IN-2S	PD-IN-2M
適応カッティングアクセサリ	参照：カッティングアクセサリ・アタッチメント対応表 (OM-SZ0916JA)				

届出番号：09B2X00016000152

製品情報

3-3-2 HMM シリーズのアタッチメント

適応モーター：P200-HMH、P200-HMH-HS

ハイスピードアタッチメント200

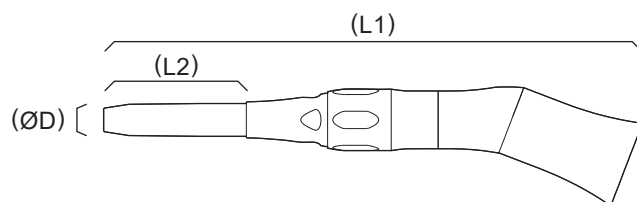

製品番号	P200-3GAS	P200-3GAM	P200-3GAL
最高回転速度 min ⁻¹	100,000		
アタッチメント寸法 (L1) mm	122.7	142.7	122.4
バーガード寸法 (ØD x L2) mm	Ø7.5 x 32.6	Ø7.5 x 52.6	Ø7.5 x 92.6
適応イリゲーションノズル	PD-IN-3S	PD-IN-3M	PD-IN-3L
適応カッピングアクセサリ	参照：カッピングアクセサリ・アタッチメント対応表 (OM-SZ0916JA)		

届出番号：09B2X00016000132

プリマドスリムアタッチメント

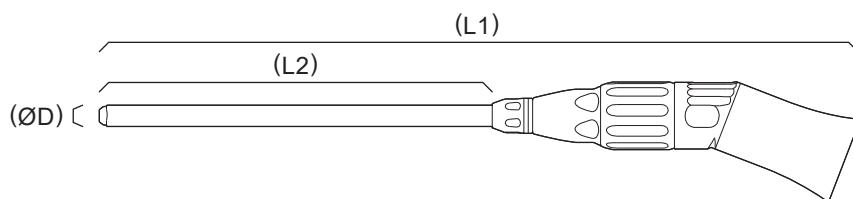

製品番号	PD-1A135	PD-1A155	PD-1A175
最高回転速度 min ⁻¹	60,000		
アタッチメント寸法 (L1) mm	171.4	191.4	221.4
バーガード寸法 (ØD x L2) mm	Ø4.8 x 88.6	Ø4.8 x 108.6	Ø4.8 x 128.6
適応イリゲーションノズル	—	P200-IN-1A155	P200-IN-1A175
適応カッピングアクセサリ	参照：カッピングアクセサリ・アタッチメント対応表 (OM-SZ0916JA)		

届出番号：09B2X00016000023

プリマドスーパースリムアタッチメント

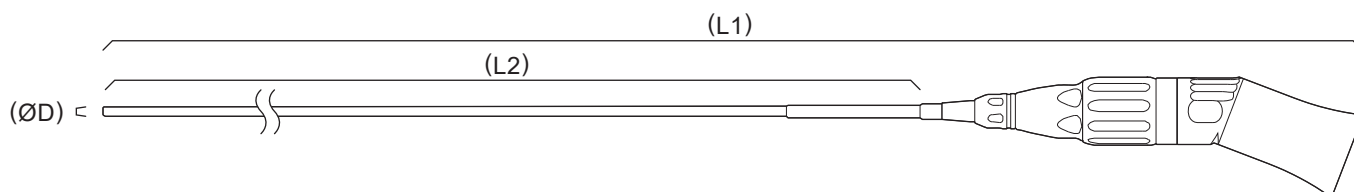

製品番号	PD-RA330	PD-RA330-L
最高回転速度 min ⁻¹	24,000	
アタッチメント寸法 (L1) mm	370.7	374.4
バーガード寸法 (ØD x L2) mm	Ø2.1 x 270.8	Ø3.3 x 274.5
適応カッピングアクセサリ	参照：カッピングアクセサリ・アタッチメント対応表 (OM-SZ0916JA)	

届出番号：09B2X00016000024

プリマドスタンダードアタッチメント

_アングルタイプ

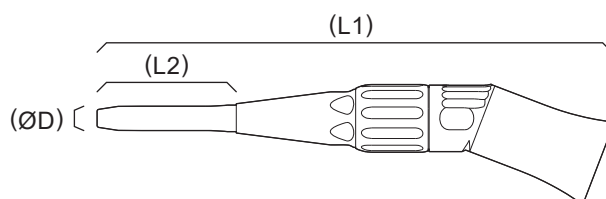

製品番号	PD-2AES	PD-2AS	PD-2AM	PD-2AL
最高回転速度 min ⁻¹	60,000			
アタッチメント寸法 (L1) mm	116.8	136.8	156.8	184.8
バーガード寸法 (ØD x L2) mm	Ø5.5 x 31.5	Ø5.5 x 51.5	Ø5.5 x 71.5	Ø5.5 x 99.5
適応イリゲーションノズル	PD-IN-2ES	PD-IN-2S	PD-IN-2M	PD-IN-2M
適応カッピングアクセサリ	参照：カッピングアクセサリ・アタッチメント対応表 (OM-SZ0916JA)			

_ストレートタイプ

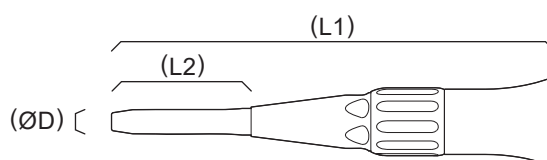

製品番号	PD-2SES	PD-2SS	PD-2SM
最高回転速度 min ⁻¹	60,000		
アタッチメント寸法 (L1) mm	99.6	119.6	139.6
バーガード寸法 (ØD x L2) mm	Ø5.5 x 31.5	Ø5.5 x 51.5	Ø5.5 x 71.5
適応イリゲーションノズル	PD-IN-2ES	PD-IN-2S	PD-IN-2M
適応カッピングアクセサリ	参照：カッピングアクセサリ・アタッチメント対応表 (OM-SZ0916JA)		

届出番号：09B2X00016000026

製品情報

プリマドドリルアタッチメント

_アングルタイプ

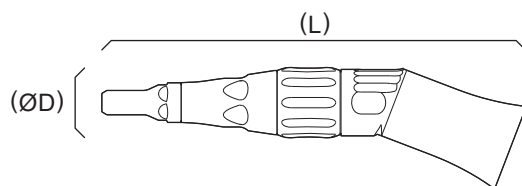

製品番号	PD-2AD	PD-2ADM
最高回転速度 min ⁻¹	60,000	
アタッチメント寸法 (ØD x L) mm	Ø15.9 x 95.9	Ø15.9 x 111.5
適応イリゲーションノズル	PD-IN-D	
適応カッピングアクセサリ	参照：カッピングアクセサリ・アタッチメント対応表 (OM-SZ0916JA)	

_ストレートタイプ

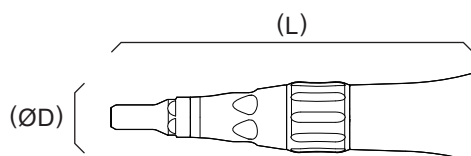

製品番号	PD-2SD	PD-2SDM
最高回転速度 min ⁻¹	60,000	
アタッチメント寸法 (ØD x L) mm	Ø15.9 x 81.9	Ø15.9 x 97.5
適応イリゲーションノズル	PD-IN-D	
適応カッピングアクセサリ	参照：カッピングアクセサリ・アタッチメント対応表 (OM-SZ0916JA)	

届出番号：09B2X00016000028

プリマドコントラアングルアタッチメント

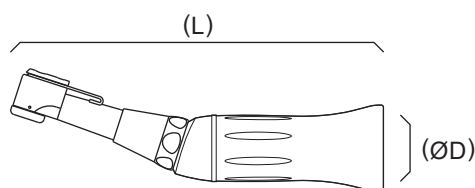

製品番号	PD-CA-16	PD-CA-64
最高回転速度 min ⁻¹	3,750	940
ギア比	16 : 1	64 : 1
アタッチメント寸法 (ØD x L) mm	Ø15.0 x 84.3	Ø15.0 x 89.5
適応カッピングアクセサリ	市販のØ2.35mmコントラバー	

届出番号：09B2X00016000029

プリマドパーフォレーターアタッチメント

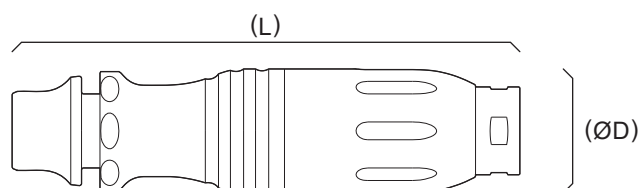

製品番号	PD-PER
最高回転速度 min ⁻¹	1,200
アタッチメント寸法 (ØD x L) mm	Ø28.2 x 115.6
使用チャック	市販のハドソン元パーフォレーター先

届出番号：09B2X00016000148

クラニオトームハンドピース PD-CRA

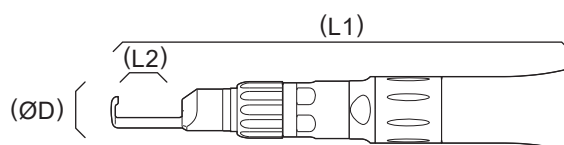

製品番号	PD-CRA		
最高回転速度 min ⁻¹	60,000		
アタッチメント寸法 (ØD x L1) mm	Ø16x 110.5		
ガード長さ (L2) mm	15.3		
適応デュラガード	PD-CRD-P	PD-CRD-M	PD-CRD-L
適応カッピングアクセサリ	参照：カッピングアクセサリ・アタッチメント対応表 (OM-SZ0916JA)		

届出番号：09B2X00016000105

デュラガード

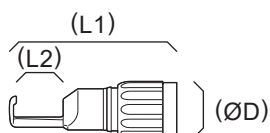

製品番号	PD-CRD-P	PD-CRD-M	PD-CRD-L
適応アタッチメント	PD-CRA		
全長 (ØD x L1) mm	Ø13.8x 40.6	Ø13.8x 44.6	Ø13.8x 54.6
ガード長さ (L2) mm	11.3	15.3	25.3
適応カッピングアクセサリ	参照：カッピングアクセサリ・アタッチメント対応表 (OM-SZ0916JA)		

届出番号：09B2X00016000105

製品情報

3-3-3 P200-BMHシリーズのアタッチメント

適応モーター：P200-BMH、P200-BMH-HS

ボーンソーアタッチメント200

_ プリマド2 レシプロソーアタッチメント



製品番号	P200-REC
最高回転速度 min ⁻¹	20,000
アタッチメント寸法 (ØD x L) mm	Ø22x 105.1
適応イリゲーションノズル	P200-IN-BS
適応カッティングアクセサリ	参照：カッティングアクセサリ・アタッチメント対応表 (OM-SZ0916JA)

_ プリマド2 サジタルソーアタッチメント

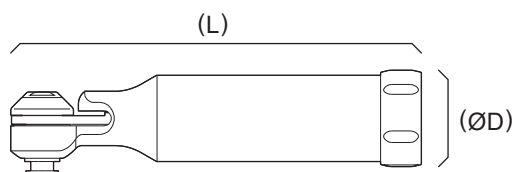

製品番号	P200-SAG
最高回転速度 min ⁻¹	20,000
アタッチメント寸法 (ØD x L) mm	Ø22x 92.3
適応イリゲーションノズル	P200-IN-BS
適応カッティングアクセサリ	参照：カッティングアクセサリ・アタッチメント対応表 (OM-SZ0916JA)

_ プリマド2 オシレートソーアタッチメント

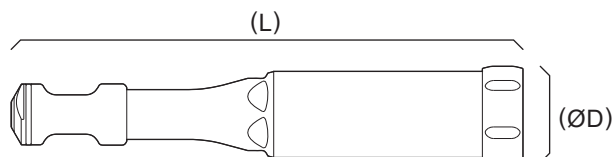

製品番号	P200-OSC
最高回転速度 min ⁻¹	20,000
アタッチメント寸法 (ØD x L) mm	Ø22x 115.4
適応アダプター	PD-OSC-A
適応イリゲーションノズル	P200-IN-BS
適応カッティングアクセサリ	参照：カッティングアクセサリ・アタッチメント対応表 (OM-SZ0916JA)

届出番号：09B2X00016000146

3-3-4 WPDシリーズのアタッチメント

適応モーター：P200-WPD

プリマドワイヤーピンドライバー アタッチメント
 _ワイヤードライバーアタッチメント

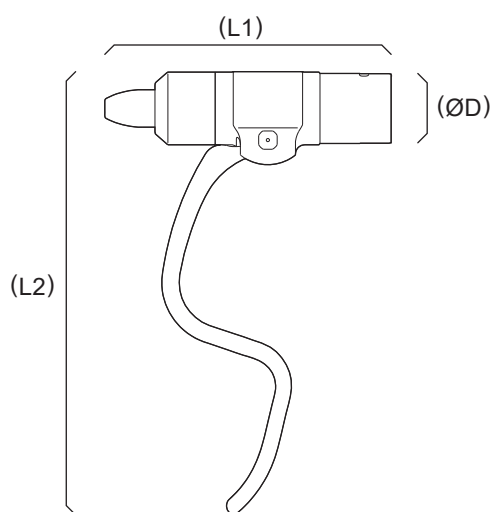

製品番号	PD-DA-W
最高回転速度 min ⁻¹	1,200
把持能力 mm	Ø0.6 - 1.9
アタッチメント寸法 (ØDx L1 x L2) mm	Ø23 x 91 x 148
適応カッティングアクセサリ	市販のØ0.6 - Ø1.9mm のワイヤー、ピン

_ピンドライバーアタッチメント

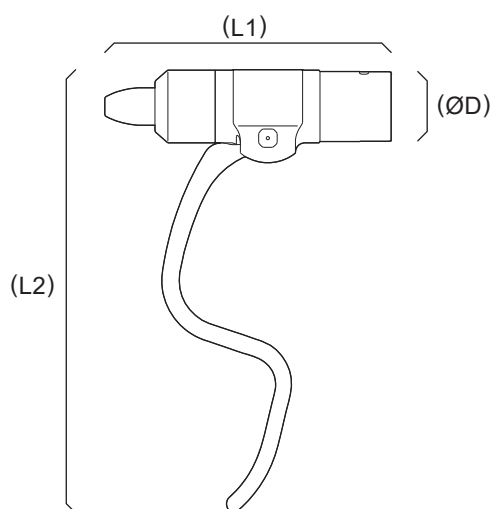

製品番号	PD-DA-P
最高回転速度 min ⁻¹	1,200
把持能力 mm	Ø2.0 - 3.2
アタッチメント寸法 (ØDx L1 x L2) mm	Ø23 x 91 x 148
適応カッティングアクセサリ	市販のØ2.0 - Ø3.2mm のワイヤー、ピン

製品情報

_ヤコブスドリルアタッチメント4.0mm/6.5mm

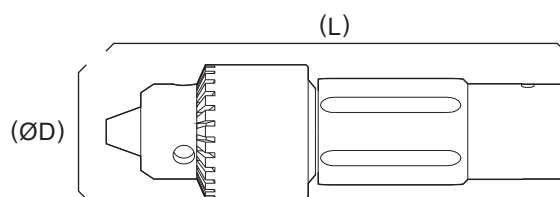

製品番号	PD-DA-J4	PD-DA-J6
最高回転速度 min ⁻¹	1,200	
把持能力 mm	Ø0.5 - 4.0	Ø0.5 - 6.5
中空内径 mm	Ø4.2	
アタッチメント寸法 (ØD x L) mm	Ø21 x 93	Ø31 x 108
適応カッティングアクセサリ	市販の把持部Ø4.0 mm以下のドリル先、ワイヤー、ピン	市販の把持部Ø6.5 mm以下のドリル先、ワイヤー、ピン

_AOドリルアタッチメント

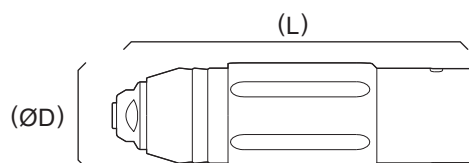

製品番号	PD-DA-A
最高回転速度 min ⁻¹	1,200
中空内径 mm	Ø1.5
アタッチメント寸法 (ØD x L) mm	Ø25 x 84
適応カッティングアクセサリ	市販のAO元ドリル先

_キーレスドリルアタッチメント

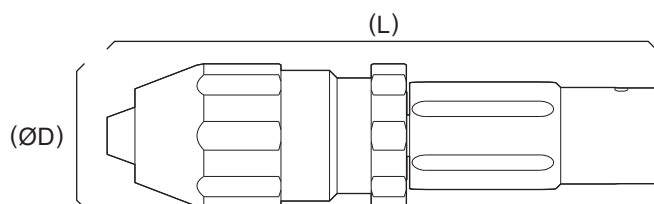

製品番号	PD-DA-K
最高回転速度 min ⁻¹	1,200
把持能力 mm	Ø0.6 - 7.4
中空内径 mm	Ø4.2
アタッチメント寸法 (ØD x L) mm	Ø31.5 x 84
適応カッティングアクセサリ	市販の把持部Ø7.4mm以下のドリル先、ワイヤー、ピン

_AOリーマーアタッチメント

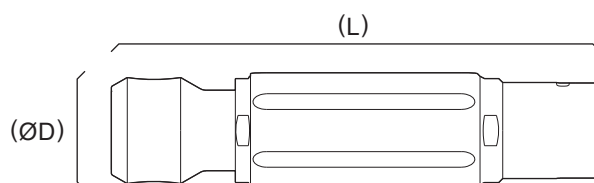

製品番号	PD-RA-A
最高回転速度 min ⁻¹	300
中空内径 mm	Ø4.05
アタッチメント寸法 (ØD x L) mm	Ø27 x 113
適応カッティングアクセサリ	市販のAO元リーマー先

_モディファイハドソンアタッチメント

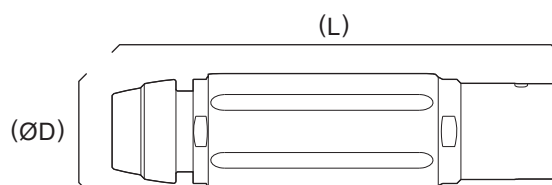

製品番号	PD-RA-M
最高回転速度 min ⁻¹	300
中空内径 mm	Ø4.05
アタッチメント寸法 (ØD x L) mm	Ø27 x 107
適応カッティングアクセサリ	市販のハドソンモディファイドトリンクル元リーマー先

_ハドソンリーマーアタッチメント

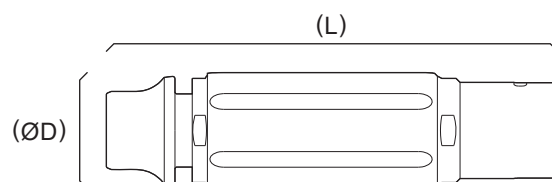

製品番号	PD-RA-H
最高回転速度 min ⁻¹	300
中空内径 mm	Ø4.05
アタッチメント寸法 (ØD x L) mm	Ø27 x 104
適応カッティングアクセサリ	市販のトリンクル元のリーマー先

製品情報

_ トリングルリーマーアタッチメント

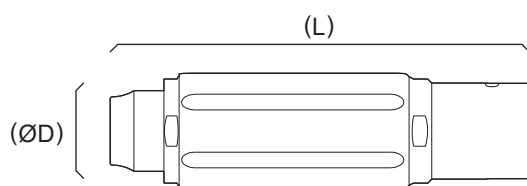

製品番号	PD-RA-T
最高回転速度 min ⁻¹	300
中空内径 mm	Ø4.05
アタッチメント寸法 (ØD x L) mm	Ø27 x 97
適応カッティングアクセサリ	市販のトリングル元のリーマー先

_ レシプロケーティングソーアタッチメント

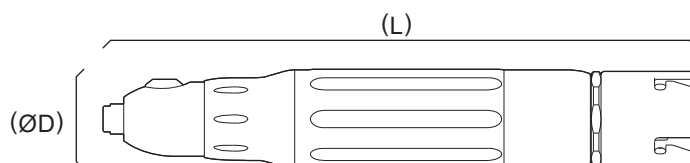

製品番号	PD-SA-R
最高回転速度 min ⁻¹	12,000
アタッチメント寸法 (ØD x L) mm	Ø23.5 x 138
適応カッティングアクセサリ	参照：カッティングアクセサリ・アタッチメント対応表 (OM-SZ0916JA)

_ サジタルソーアタッチメント

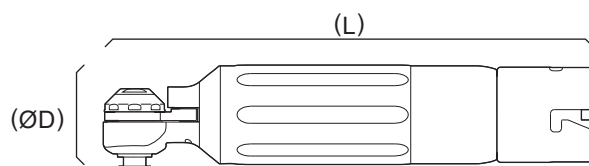

製品番号	PD-SA-S
最高回転速度 min ⁻¹	12,000
アタッチメント寸法 (ØD x L) mm	Ø23.5 x 114
適応カッティングアクセサリ	参照：カッティングアクセサリ・アタッチメント対応表 (OM-SZ0916JA)

届出番号：09B2X00016000032

使用環境 / 保管・輸送環境

使用環境			-
保管・輸送環境			

4 操作説明 SMH/HMHシリーズ

4-1 アタッチメントの着脱

▲ 注意

- アタッチメントを着脱する際は、モーターハンドピース/モーターのハンドスイッチの安全ロックをOFFにしてください（モーターハンドピース/モーター：ハンドスイッチタイプ使用時）。
- 接続するモーターハンドピース/モーターの取扱説明書も合わせて確認してください。
- アタッチメントを着脱する前に、カッティングアクセサリを取り外してください。ケガをする恐れがあります。
- アタッチメントを取り付けた後、アタッチメントとモーターハンドピース/モーターが確実に接続されていることを確認してください。

4-1-1 SMHシリーズのアタッチメント

取り付け

- ① アタッチメント①をモーターハンドピース/モーター②にまっすぐ押し込みます。
- ② アタッチメントの「▶」印③とモーターハンドピース/モーターの「●」印④を合わせて「カチッ」と音がするまでまっすぐ押し込みしっかり固定します。

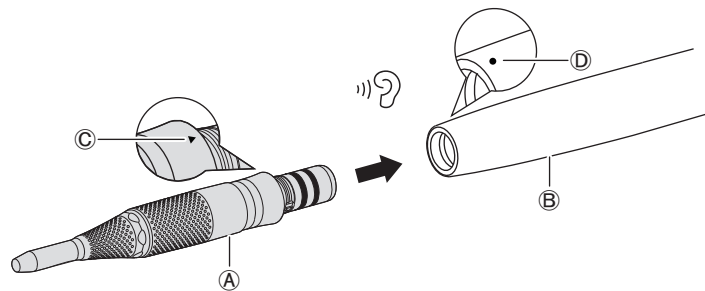

取り外し

モーターハンドピース/モーター②からアタッチメント①をまっすぐ引き抜きます。

4-1-2 HMHシリーズのアタッチメント

取り付け

- ① アタッチメント①をモーターハンドピース②にまっすぐ押し込みます。
- ② アタッチメント①を左右どちらか位置決めピン③があうところまで回して、「カチッ」と音がするまでしっかり固定します。

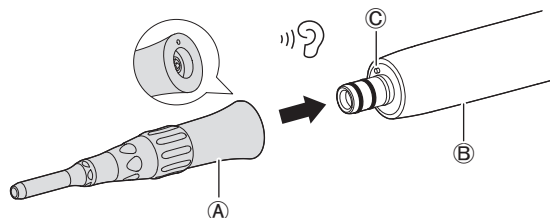

取り外し

モーターハンドピース②からアタッチメント①をまっすぐ引き抜きます。

4-2 組み立てとカッピングアクセサリーの着脱

▲ 警告

- 各アタッチメントに使用するカッピングアクセサリーは、弊社指定品を必ず使用してください（参照：「3 - 3 各部の名称および仕様」）。
- 指定以外の製品を使用した場合、確実に把持できず、手術中に脱落する恐れがあります。
- アタッチメントのチャックが「開（OPEN）」になっている場合はアタッチメントを作動させないでください。アタッチメントの発熱による火傷やケガ、故障の原因になります。

▲ 注意

- カッピングアクセサリーを取り付けた後に、カッピングアクセサリーを軽く手で引いて、アタッチメントに確実に固定されていることを確認してください。
 - 使用前に、アタッチメントを作動させてカッピングアクセサリーが外れないことを確認してください。
 - カッピングアクセサリーを取り付けていない状態でアタッチメントを作動させないでください。
 - カッピングアクセサリーを着脱する際は、アタッチメントを完全に停止させてください。
 - パーフォレーターアタッチメント 200 / プリマドパーフォレーターアタッチメントは、市販のハドソン元パーフォレーター先を使用してください。また、購入したパーフォレーター先に付属の添付文書、および取扱説明書に従って使用してください。
 - カッピングアクセサリーはイリゲーションノズルを取り付けた後、アタッチメントに取り付けてください。
 - 弊社指定のイリゲーションノズルを必ず使用してください（参照：「3 - 3 各部の名称および仕様」）。
- コントロールユニット側の接続については、「Primado2 操作説明書 コントロールユニット/フットコントロール（OM-SE0020）」を確認してください。

4-2-1 スリムアタッチメント300

スリムチューブの着脱

▲ 注意

- 必ずカッピングアクセサリーを取り外した後にチューブをハブから取り外してください。

取り付け

チューブ①を軽く手で回しながらハブ②へ押し込み「カチッ」と音がするまで押し込みます。

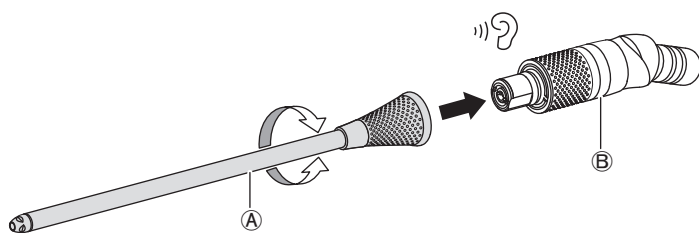

取り外し

ハブ②からチューブ①をまっすぐ引き抜きます。

イリゲーションノズル（別売品）の取付（使用する場合）

取り付け

- ① イリゲーションノズル(A)の向きに注意してアタッチメントのバーガード(B)に挿し込みます。
- ② イリゲーションチューブ(C)をイリゲーションノズル(A)に挿し込みます。

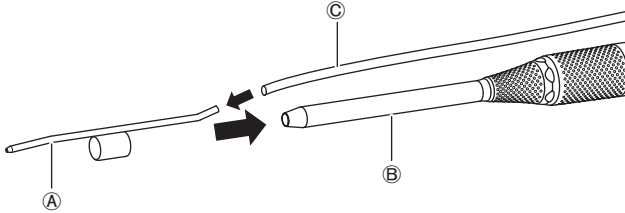

取り外し

取付手順1-2を逆のステップで行います。

※コントロールユニット側の接続・設定に関しては、「Primado2 操作説明書 コントロールユニット/フットコントロール (OM-SE0020) を確認してください。

カッピングアクセサリー（別売品）の着脱

取り付け

- ① ツイストコレット(A)を(B)の方向に「カチッ」と音がするまで回します。
カッピングアクセサリー(C)を手で回しながら奥まで挿し込みます。

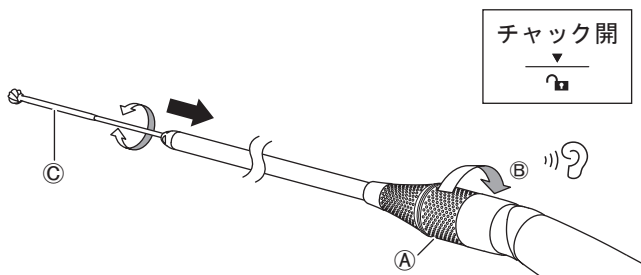

- ② カッピングアクセサリーを押し引きして、希望の露出長に調整します（スリムアタッチメント300使用時）。

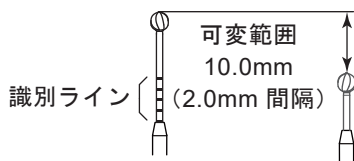

- ③ ツイストコレット(A)を(D)の方向に「カチッ」と音がするまで回します。

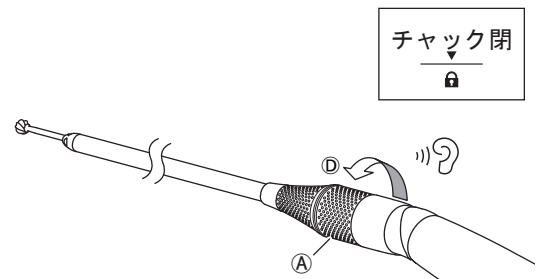

- ④ カッピングアクセサリー(C)を軽く手で引いて、確実に固定されていることを確認します

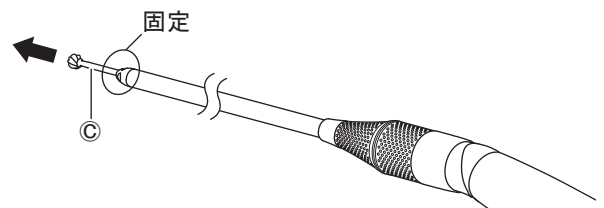

取り外し

取付手順1-3を逆のステップで行います。

お知らせ

- スリムアタッチメント300に適合カッピングアクセサリーはチャッキング範囲があり、チャッキングの位置を変えることによって先端の露出長を調節することができます。
- カッピングアクセサリーの露出長可変範囲は10mmです。

操作説明 SMH/HMHシリーズ

識別ライン

弊社のカッピングアクセサリは、種類によって識別ラインがあります。
各カッピングアクセサリの識別ラインを確認してカッピングアクセサリを正しく取り付けてください。
※本操作説明書に記載のないカッピングアクセサリは識別ラインがありません。

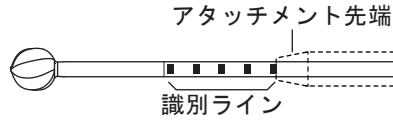
適応アタッチメント	適応チューブ	適応カッピングアクセサリ	識別ラインの位置	適正装着位置
P300-1AHS P300-1AHA	P300-1T110 P300-1T110-C P300-1T110-PB	PDS-1□□110-□□		 <p>アタッチメント先端 識別ライン</p> <p>識別ラインは6本あります。 露出長の調節に応じて識別ラインがアタッチメントの中に入ります。</p>
	P300-1T130 P300-1T130-C P300-1T130-PB	PDS-1□□130-□□		
	P300-1T170	PDS-1□□170-□□		
	P300-1T240	PDS-1□□240-□□		

フード/ビーク（別売品）の着脱

▲ 注意

- カッピングアクセサリをアタッチメントに取り付けた状態で、フード/ビークを着脱してください。
- フード/ビークを取り付ける際は、バーガードの '▶' 印が隠れるまでフード/ビークを挿し込んでください。
- フード/ビークを取り付ける場合は、先端径が $\varnothing 3\text{mm}$ 以下のカッピングアクセサリを使用してください。
※フード/ビークはスリムアタッチメント300、スタンダードアタッチメント300以外は使用できません。
- アタッチメントの回転を完全に停止してからフード/ビークを着脱してください。

取り付け

- ① アタッチメントの回転が停止していることを確認します。
- ② フード(A)/ビーク(B)をバーガード(C)に取り付けます。

取り外し

- ① アタッチメントの回転が停止していることを確認します。
- ② フード(A)/ビーク(B)をバーガード(C)からまっすぐ引き抜きます。

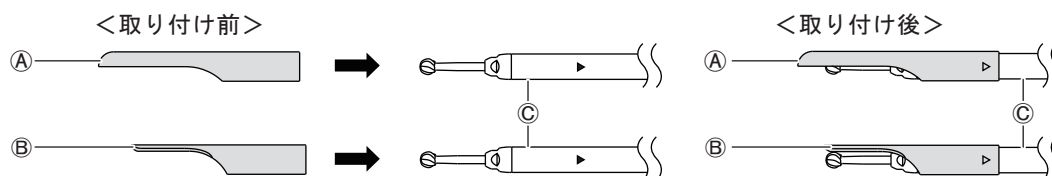

4-2-2 スタンダードアタッチメント300

イリゲーションノズル（別売品）の取付（使用する場合）

取り付け

- ① イリゲーションノズル(A)の向きに注意してアタッチメントのバーガード(B)に挿し込みます。
- ② イリゲーションチューブ(C)をイリゲーションノズル(A)に挿し込みます。

取り外し

取付手順1-2を逆のステップで行います。

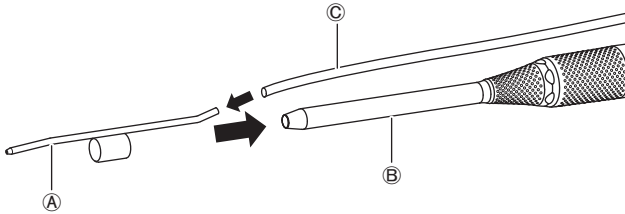

※コントロールユニット側の接続・設定に関しては、「Primado2 操作説明書 コントロールユニット/フットコントロール (OM-SE0020) を確認してください。

カッピングアクセサリ（別売品）の着脱

取り付け

- ① ツイストコレット(A)を(B)の方向に引きながら(C)の方向に「カチッ」と音がするまで回します。カッピングアクセサリ(D)を軽く手で回しながら奥まで挿し込みます。

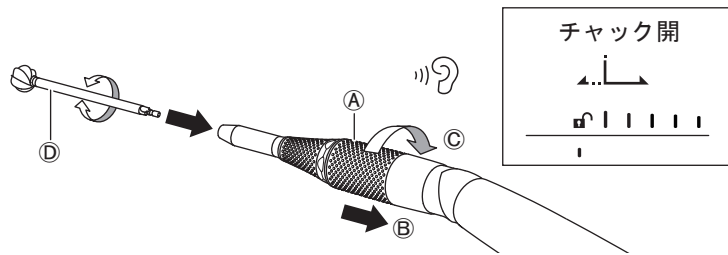

- ② ツイストコレットを(E)の方向に回してカッピングアクセサリを固定します。

- ③ カッピングアクセサリ(D)を軽く手で引いて、確実に固定されていることを確認します。

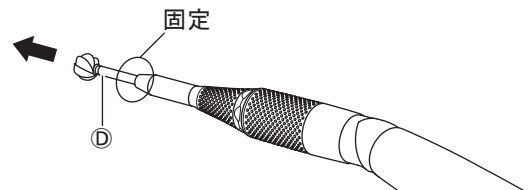
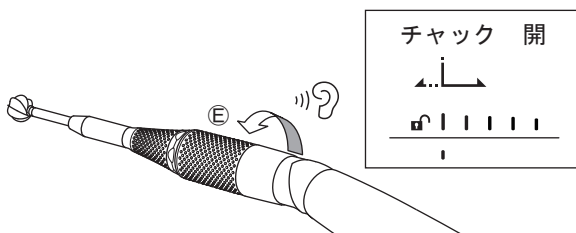

カッピングアクセサリの露出長調整（スタンダードアタッチメント300使用時）

アタッチメントのツイストコレット(A)を(B)の方向に軽く引いて、(C)、(E)の方向に回すことでカッピングアクセサリの露出長を調整することができます。露出長の調節方法は以下のとおりです。

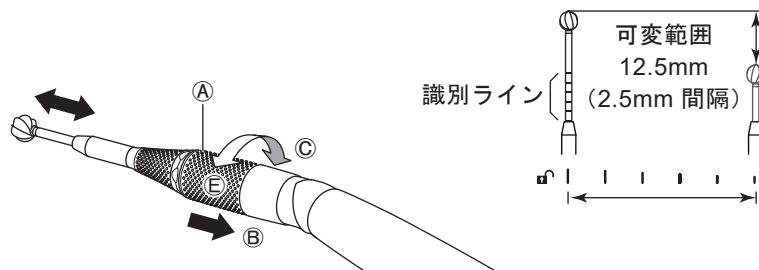

取り外し

取付手順1-2を逆のステップで行います。

操作説明 SMH/HMHシリーズ

識別ライン

弊社のカッティングアクセサリは、種類によって識別ラインがあります。
各カッティングアクセサリの識別ラインを確認してカッティングアクセサリを正しく取り付けてください。
※本操作説明書に記載のないカッティングアクセサリは識別ラインがありません。

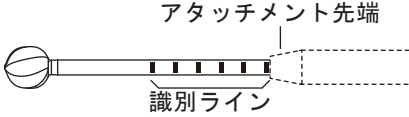
適応アタッチメント	適応カッティングアクセサリ	識別ラインの位置	適正装着位置
P300-2S10 P300-2A10 P300-2S20 P300-2A20 P300-2S40 P300-2A40 P300-2S60 P300-2A60 P300-2S80 P300-2A80	PDS-2□□UL-□□		 <p>アタッチメント先端 識別ライン</p>
			<p>識別ラインは6本あります。 露出長の調節に応じて識別ラインがアタッチメントの中に入ります。</p>

ビーク（別売品）の着脱

▲ 注意

- カッティングアクセサリをアタッチメントに取り付けた状態で、ビークを着脱してください。
- ビークを取り付ける際は、バーガードの '▶' 印が隠れるまでビークを挿し込んでください。
- ビークを取り付ける場合は、先端径が $\varnothing 4\text{mm}$ 以下のカッティングアクセサリを使用してください。
※ビークはスリムアタッチメント300、スタンダードアタッチメント300以外は使用できません。
- アタッチメントの回転を完全に停止してからビークを着脱してください。

取り付け

- ① アタッチメントの回転が停止していることを確認します。
- ② ビーク(A)をバーガード(B)に取り付けます。

取り外し

- ① アタッチメントの回転が停止していることを確認します。
- ② ビーク(A)をバーガード(B)からまっすぐ引き抜きます。

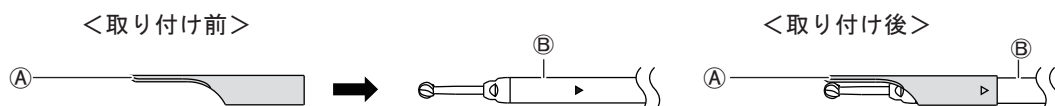

**4-2-3 スリムアタッチメント200 / スーパースリムアタッチメント200
 スタンダードアタッチメント200 / ドリルアタッチメント200
 メタルカッティングアタッチメント200 / ハイスピードアタッチメント200
 プリマドスリムアタッチメント / プリマドスーパースリムアタッチメント
 プリマドスタンダードアタッチメント / プリマドドリルアタッチメント**

イリゲーションノズル（別売品）の取付（使用する場合）

取付け

- ① イリゲーションノズル(A)の向きに注意してアタッチメントのパーガード(B)に挿し込みます。
- ② イリゲーションチューブ(C)をイリゲーションノズル(A)に挿し込みます。

取り外し

取付手順1-2を逆のステップで行います。

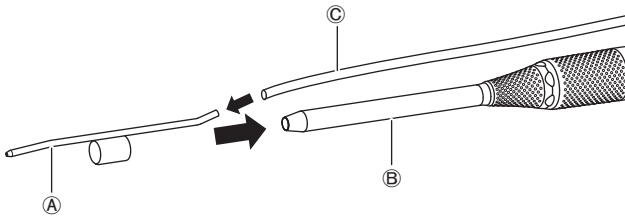

※コントロールユニット側の接続・設定に関しては、「Primado2 操作説明書 コントロールユニット/フットコントロール (OM-SE0020) を確認してください。

カッティングアクセサリ（別売品）の着脱

取付け

- ① ツイストコレット(A)を(B)の方向に「カチッ」と音がするまで回します。
カッティングアクセサリ(C)を手で回しながら奥まで挿し込みます。

- ③ カッティングアクセサリ(C)を軽く手で引いて、確実に固定されていることを確認します

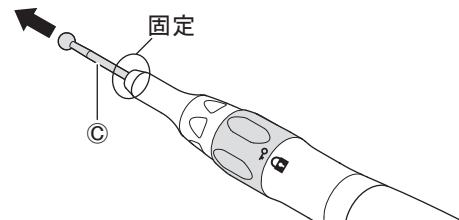
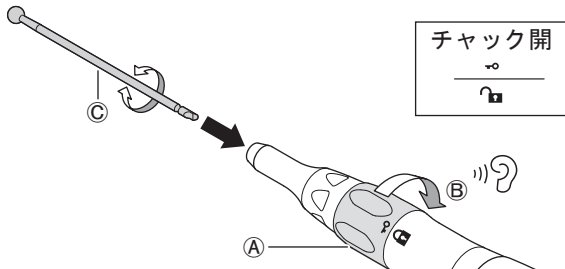

- ② ツイストコレット(A)を(D)の方向に「カチッ」と音がするまで回します。

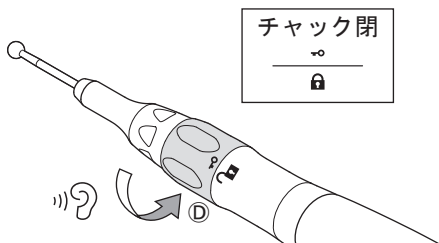







取り外し

取付手順1-2を逆のステップで行います。

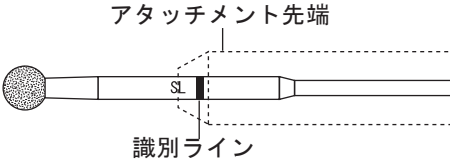
操作説明 SMH/HMHシリーズ

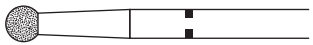
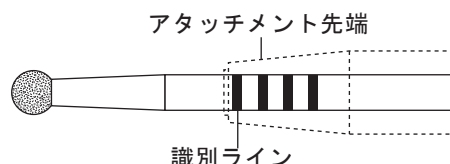
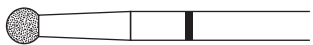
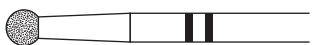
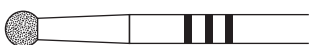
識別ライン

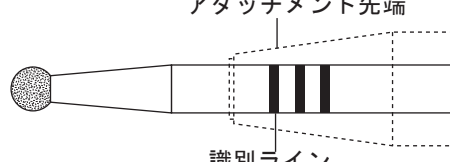
弊社のカッティングアクセサリーは、種類によって識別ラインがあります。
 各カッティングアクセサリーの識別ラインを確認してカッティングアクセサリーを正しく取り付けてください。
 ※本操作説明書に記載のないカッティングアクセサリーは識別ラインがありません。

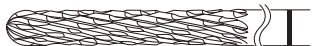
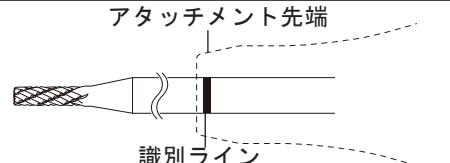
適応アタッチメント	適応カッティングアクセサリー	識別ラインの位置	適正装着位置
P200-1A135 PD-1A135	PDS-1□□135-□□		 <p>識別文字がアタッチメント先端から少し見えます。 識別ラインはアタッチメントの中に入り見えません。</p>
P200-1A155 P200-1A155-C PD-1A155	PDS-1□□155-□□		
P200-1A175 P200-1A175-C PD-1A175	PDS-1□□175-□□		
P200-RA330 P200-RA330-L PD-RA330 PD-RA330-L	PDS-1□□330-□□	識別ラインなし	
P200-2SMS P200-2AMS	PDS-2□□MS-□□		 <p>識別ラインが4本あります。 識別ライン全てがアタッチメントの中に入り、見えません。</p>
P200-2SES P200-2AES	PDS-2□□ES-□□		
P200-2SS P200-2AS	PDS-2□□S-□□		
P200-2SM P200-2AM	PDS-2□□M-□□		
P200-2SL P200-2AL	PDS-2□□L-□□		
P200-3GAS	PDS-3□□S-□□		 <p>識別ラインがアタッチメントの中に完全に 入り、見えません</p>
P200-3GAM	PDS-3□□M-□□		
P200-3GAL	PDS-3□□L-□□		
P200-3MC	PDS-3MCS-□□		

4-2-4 コントラアングルアタッチメント200、プリマドコントラアングルアタッチメント カッピングアクセサリ（市販品）の着脱

取り付け

① ラッチ板(A)を(B)の方向にスライドさせます。

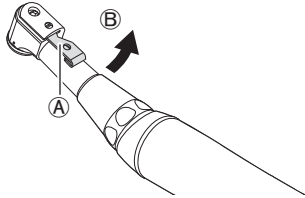

② バーの切り欠き部(C)と軸の形状を合わせて奥までしっかり挿し込みます。

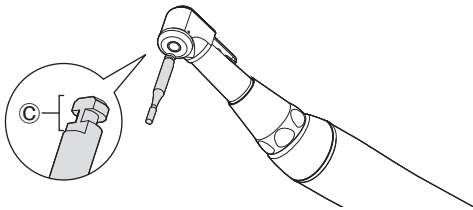

③ ラッチ板(A)を(D)の方向へスライドさせて、バーを固定します。

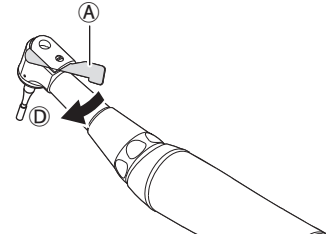

④ 取り付け後、バー(E)を軽く手で引いて、確実に固定されていることを確認します。

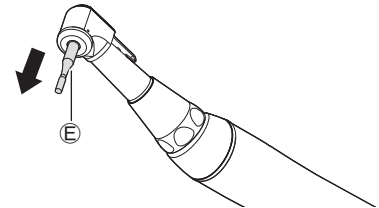

取り外し

取付手順1-3を逆のステップで行います。

4-2-5 クラニオトームアタッチメント200、クラニオトームハンドピース カッピングアクセサリ（別売品）の着脱

取り付け

① ツイストコレット(A)を(B)の方向に「カチッ」と音がするまで回します。
カッピングアクセサリ(C)を手で回しながら奥まで挿し込みます。

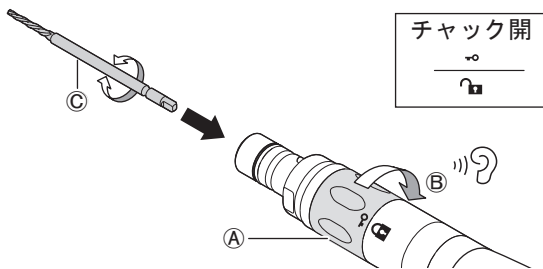

③ カッピングアクセサリ(C)を軽く手で引いて、確実に固定されていることを確認します

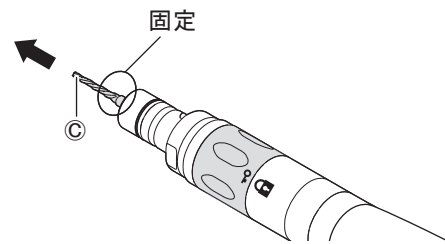

② ツイストコレット(A)を(D)の方向に「カチッ」と音がするまで回します。

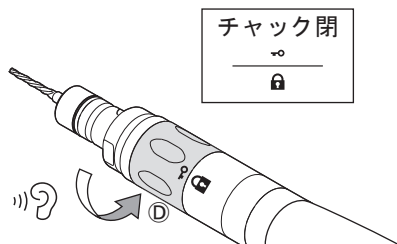

取り外し

取付手順1-2を逆のステップで行います。

操作説明 SMH/HMHシリーズ

デュラガードの着脱

対象アタッチメント	適合デュラガード	
	デュラガード	ローテーダブルデュラガード
P200-CRA	P200-CRD-P P200-CRD-M P200-CRD-L	P200-RCRD-P P200-RCRD-M P200-RCRD-L
PD-CRA	PD-CRD-P PD-CRD-M PD-CRD-L	—

クラニオトームアタッチメント200

取り付け

- ① デュラガード①をアタッチメント②の先端から回しながら挿し込みます。
- ② 着脱リング③を④の方向へ回して、デュラガード①を固定します。

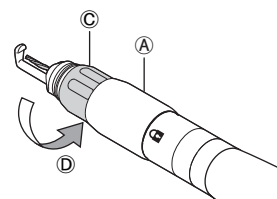
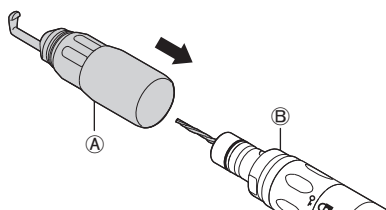

取り外し

取付手順1-2を逆のステップで行います。

クラニオトームハンドピース

取り付け

- ① デュラガード①をアタッチメント②の先端から回しながら挿し込みます。
- ② 着脱リング③を④の方向へ回してデュラガード①を固定します。

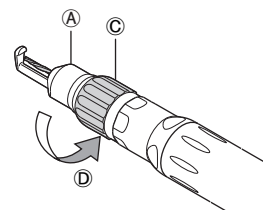
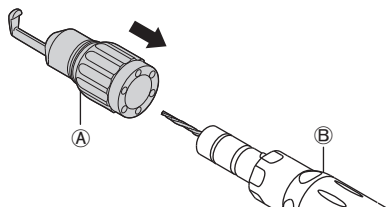

取り外し

取付手順1-2を逆のステップで行います。

4-2-6 パーフォレーターアタッチメント200、プリマドパーフォレーターアタッチメント
パーフォレーター先（市販品）の着脱

取り付け

- ① 着脱レバー(A)を引きながらハドソンチャックタイプのパーフォレーター先のシャンク部(B)をアタッチメント(C)の溝部の形状に合わせて、奥まで押し込みます。
- ② 着脱レバー(A)を放してパーフォレーター先を固定します。

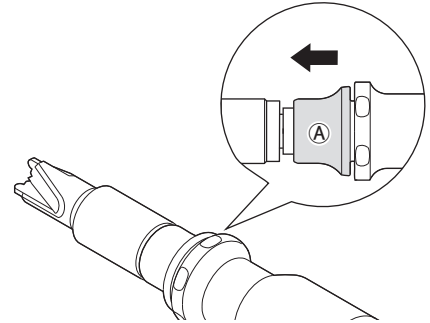
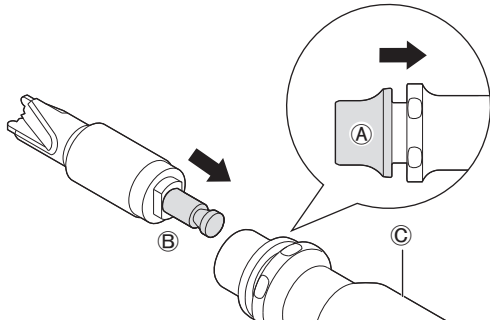

- ③ 取り付け後、パーフォレーター先(D)を軽く手で引いて、確実に固定されていることを確認します。

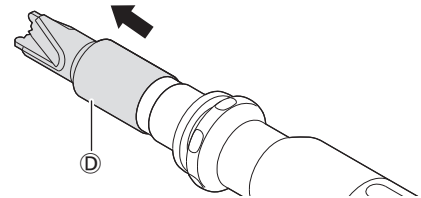

取り外し

取付手順1-2を逆のステップで行います。

5 操作説明 BMHシリーズ

5-1 アタッチメントの着脱

▲ 注意

- アタッチメントを着脱する際は、モーターハンドピース/モーターのハンドスイッチの安全ロックをOFFにしてください（モーターハンドピース/モーター：ハンドスイッチタイプ使用時）。
- 接続するモーターハンドピース/モーターの取扱説明書も合わせて確認してください。
- アタッチメントを着脱する前に、カッピングアクセサリを取り外してください。ケガをする恐れがあります。
- アタッチメントを取り付けた後、アタッチメントとモーターハンドピース/モーターが確実に接続されていることを確認してください。

取り付け

- ① アタッチメント①を、モーターハンドピース/モーター②にまっすぐ押し込みます。
- ② 位置決めピン③と位置決めホール④があうところまで回して「カチッ」と音がするまでしっかり固定します。
- ③ （位置決めホールは4箇所あります）。

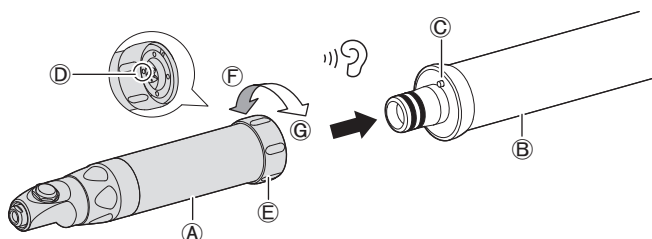

- ④ アタッチメントの着脱リング⑤を⑥の方向へ回し、手でしっかり締め付け固定します。

取り外し

アタッチメントの着脱リング⑤を⑦の方向に緩め、モーターハンドピース/モーター②からアタッチメント①をまっすぐ引き抜きます。

5-2 カッピングアクセサリ等（別売品）の着脱

▲ 警告

- 各アタッチメントに使用するカッピングアクセサリまたは口腔内ブレード用アダプターは、弊社指定品を必ず使用してください（参照：「3 - 3 各部の名称および仕様」）。
- 指定以外の製品を使用した場合、確実に把持できず、手術中に脱落する恐れがあります。
- アタッチメントのチャックが「開（OPEN）」になっている場合はアタッチメントを作動させないでください。アタッチメントの発熱による火傷やケガ、故障の原因になります。

▲ 注意

- カッピングアクセサリ、または、口腔内ブレード用アダプターを取り付けた後に、カッピングアクセサリ、または、口腔内ブレード用アダプターを軽く手で引いて、アタッチメントに確実に固定されていることを確認してください。
 - 使用前に、アタッチメントを作動させてカッピングアクセサリ、または、口腔内ブレード用アダプターが外れないことを確認してください。
 - カッピングアクセサリ、または、口腔内ブレード用アダプターを取り付けていない状態でアタッチメントを作動させないでください。
 - カッピングアクセサリ、または、口腔内ブレード用アダプターを着脱する際は、アタッチメントを完全に停止させてください。
 - カッピングアクセサリはイリゲーションノズルを取り付けた後にアタッチメントに取り付けてください。
 - 弊社指定のイリゲーションノズルを必ず使用してください（参照：「3 - 3 各部の名称および仕様」）。
- コントロールユニット側の接続については、「Primado2 操作説明書 コントロールユニット/フットコントロール（OM-SE0020）」を確認してください。

5-2-1 ボーンソーアタッチメント200 (P200-REC)

イリゲーションノズル（別売品）の取付（使用する場合）

取付け

- ① イリゲーションノズル(A)の向きに注意してアタッチメントのバーガード(B)に挿し込みます。
- ② イリゲーションチューブ(C)をイリゲーションノズル(A)に挿し込みます。

取り外し

取付手順1-2を逆のステップで行います。

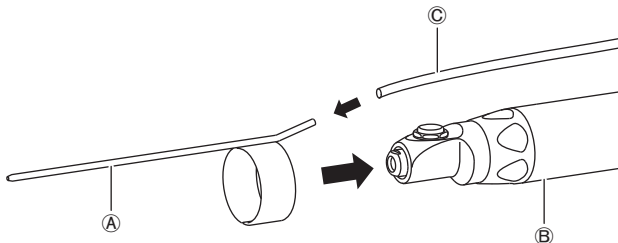

※コントロールユニット側の接続・設定に関しては、「Primado2 操作説明書 コントロールユニット/フットコントロール (OM-SE0020) もあわせて確認してください。

カッティングアクセサリ（別売品）の着脱

取付け

- ① 着脱ボタン(A)を押しながらカッティングアクセサリのシャンク部(B)を手で軽く回して奥まで挿し込みます。

- ② 着脱ボタン(A)を放してカッティングアクセサリを固定します。

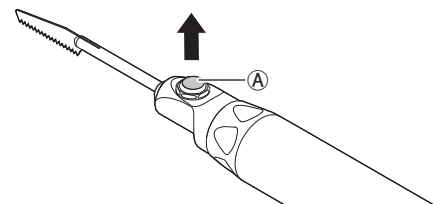
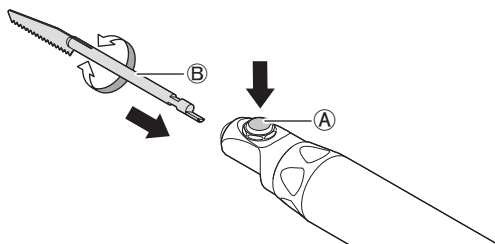

- ③ 取付け後、カッティングアクセサリ(C)を軽く手で引いて、確実に固定されていることを確認します。

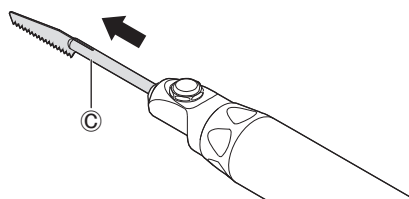

※カッティングアクセサリが確実に固定されていない場合は、再度、1-3の手順でカッティングアクセサリを取り付け固定します。

取り外し

取付手順1-2を逆のステップで行います。

5-2-2 ボーンソーアタッチメント200 (P200-SAG)

イリゲーションノズル（別売品）の取付（使用する場合）

取付け

- ① イリゲーションノズル(A)の向きに注意してアタッチメントのバーガード(B)に挿し込みます。
- ② イリゲーションチューブ(C)をイリゲーションノズル(A)に挿し込みます。

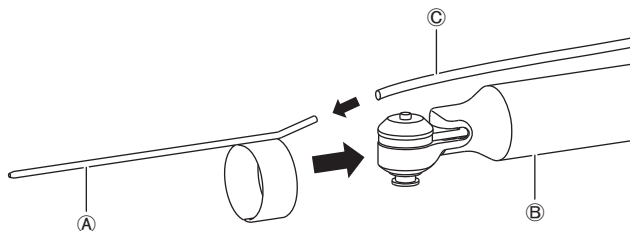

※コントロールユニット側の接続・設定に関しては、「Primado2 操作説明書 コントロールユニット/フットコントロール (OM-SE0020) もあわせて確認してください。

取り外し

取付手順1-2を逆のステップで行います。

カッピングアクセサリ（別売品）の着脱

取付け

- ① 着脱ボタン(A)を押しながら、カッピングアクセサリの位置決め穴部(B)をアタッチメントの凸部(C)に合わせてはめ込みます。
- ③ 調整ナット(D)を左右にひねりながら、カッピングアクセサリを確実に固定します。

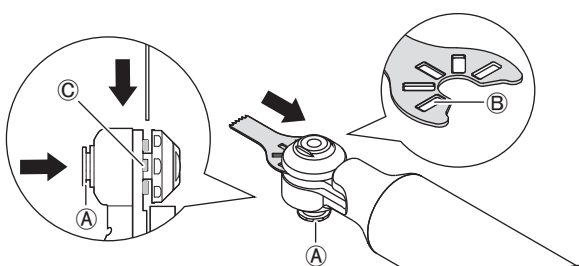

- ② 着脱ボタン(A)から手を放してカッピングアクセサリを固定します。

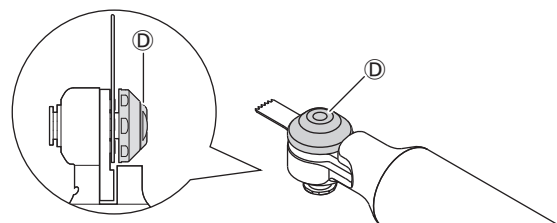
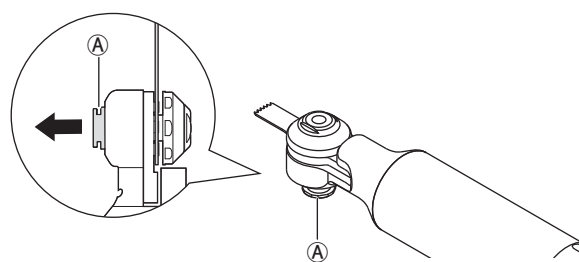

- ④ 取り付け後、カッピングアクセサリを軽く手で引いて、確実に固定されていることを確認します。

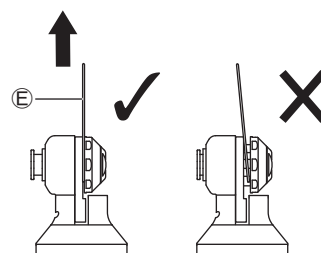

※カッピングアクセサリが確実に固定されていない場合は、再度、1-3の手順でカッピングアクセサリを取り付け固定します。

取り外し

取付手順1-2を逆のステップで行います。

5-2-3 ボーンソーアタッチメント200 (P200-OSC)

イリゲーションノズル（別売品）の取付（使用する場合）

取付け

- ① イリゲーションノズル(A)の向きに注意してアタッチメントのバーガード(B)に挿し込みます。
- ② イリゲーションチューブ(C)をイリゲーションノズル(A)に挿し込みます。

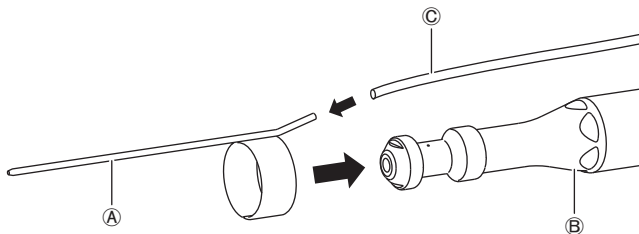

取り外し

取付手順1-2を逆のステップで行います。

※コントロールユニット側の接続・設定に関しては、「Primado2 操作説明書 コントロールユニット/フットコントロール (OM-SE0020) もあわせて確認してください

カッティングアクセサリー等（別売品）の着脱

取付け

- ① 着脱レバー(A)を引きながら、カッティングアクセサリーの位置決め穴部(B)をアタッチメントの凸部(C)に合わせてはめ込みます。
- ③ 着脱レバーを(A)左右にひねりながら、カッティングアクセサリーを確実に固定します。

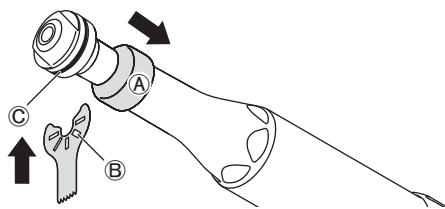

- ② 着脱レバー(A)を放してカッティングアクセサリーを固定します。

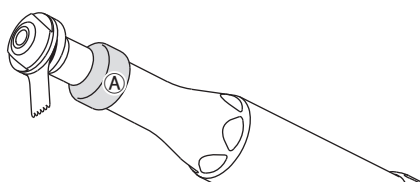

- ④ 取り付け後、カッティングアクセサリー(D)を軽く手で引いて、確実に固定されていることを確認します。

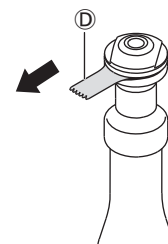

※カッティングアクセサリーが確実に固定されていない場合は、再度、1-3の手順でカッティングアクセサリーを取り付け固定します。

取り外し

取付手順1-3を逆のステップで行います。

口腔内ブレードアダプター（別売品）の着脱

取り付け

- ① 着脱レバー(A)を引きながら、口腔内ブレードアダプターの凹部(D)をアタッチメントの凸部(C)に合わせてはめ込みます。
- ② 着脱レバー(A)を放して、口腔内ブレードアダプターを固定します。
- ③ 着脱レバー(A)を左右にひねりながら口腔内ブレードアダプターを確実に固定します。

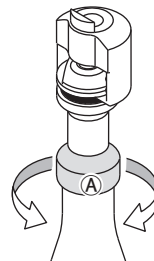
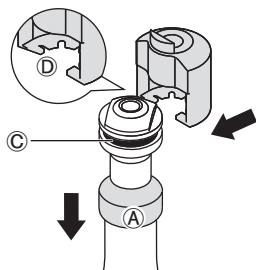

- ② 着脱レバー(A)を放して、口腔内ブレードアダプターを固定します。

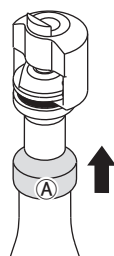

※カッピングアクセサリーが確実に固定されていない場合は、再度、1-3 の手順でカッピングアクセサリーを取り付け固定します。

取り外し

取付手順1-2を逆のステップで行います。

カッピングアクセサリー（別売品）の着脱

- ① カッピングアクセサリーの切り欠き部(E)と口腔内ブレード用アダプターのねじ部(F)を上側にして、カッピングアクセサリーを口腔内ブレード用アダプターに挿し込みます。
- ② 取り付け後、カッピングアクセサリー(H)を軽く手で引いて、確実に固定されていることを確認します。

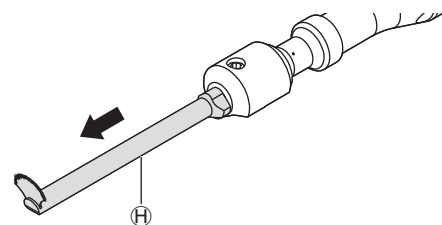
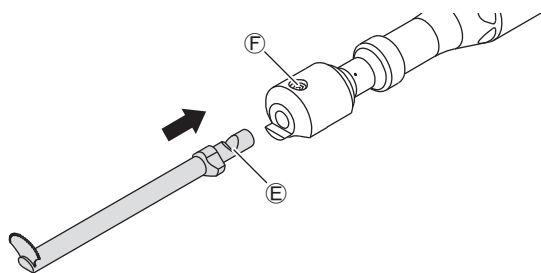

- ② アダプターの側面の穴をアダプター付属の専用レンチ(G)で回してオシレーティングソー用ブレードを固定します。

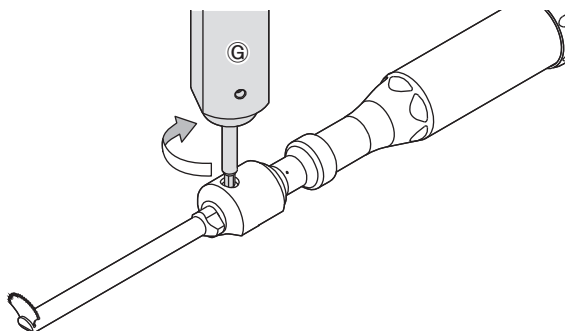

※カッピングアクセサリーが確実に固定されていない場合は、再度、1-3 の手順でカッピングアクセサリーを取り付け固定します。

取り外し

取付手順1-2を逆のステップで行います。

6 操作説明 WPDシリーズ

6-1 アタッチメントの着脱

▲ 注意

- アタッチメントを着脱する際は、モーターハンドピースのハンドスイッチの安全ロックをOFFにしてください。
- 接続するモーターハンドピースの取扱説明書も合わせて確認してください。
- アタッチメントを着脱する前に、カッピングアクセサリを取り外してください。ケガをする恐れがあります。
- アタッチメントを取り付けた後、アタッチメントとモーターハンドピースが確実に接続されていることを確認してください。

6-1-1 WPDシリーズのアタッチメント

取り付け

アタッチメント①の矢印マークとモーターハンドピース②の矢印マークを合わせて「カチッ」と音がするまで押し込みます。

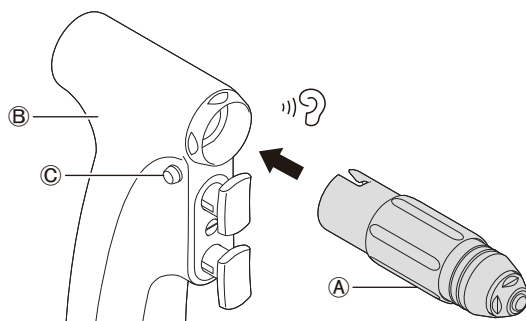

取り外し

モーターハンドピースの着脱ボタン③を押しながらアタッチメント①をまっすぐ引き抜きます。

6-2 カッピングアクセサリ等（別売品）の着脱

▲ 警告

- 各アタッチメントに使用するカッピングアクセサリは、弊社指定品を必ず使用してください（参照：「3-3 各部の名称および仕様」）。
- 指定以外の製品を使用した場合、確実に把持できず、手術中に脱落する恐れがあります。
- アタッチメントのチャックが「開（OPEN）」になっている場合はアタッチメントを作動させないでください。アタッチメントの発熱による火傷やケガ、故障の原因になります。

▲ 注意

- カッピングアクセサリを取り付けた後に、カッピングアクセサリを軽く手で引いて、アタッチメントに確実に固定されていることを確認してください。
- 使用前に、アタッチメントを作動させてカッピングアクセサリが外れないことを確認してください。
- カッピングアクセサリを取り付けていない状態でアタッチメントを作動させないでください。
- カッピングアクセサリを着脱する際は、アタッチメントを完全に停止させてください。

操作説明 WPDシリーズ

6-2-1 プリマドワイヤーピンドライバー_アタッチメント (PD-DA-W/P)

取り付け

- ① アタッチメントレバー(A)を解放した状態でワイヤー (またはピン) (B)をアタッチメント先端からまっすぐ挿し込みます。
- ② ワイヤー (またはピン) (B)をお好みの長さに調整してアタッチメントレバー(A)を引きます。ワイヤー、またはピンが固定されます。
- ③ 取り付け後、ワイヤー (またはピン) (B)を軽く手で引いて、確実に固定されていることを確認します。

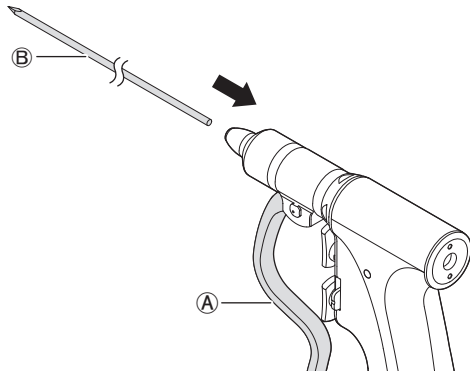

- ② ワイヤー (またはピン) (B)をお好みの長さに調整してアタッチメントレバー(A)を引きます。ワイヤー、またはピンが固定されます。

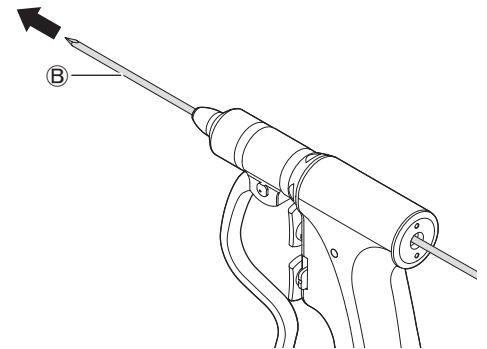
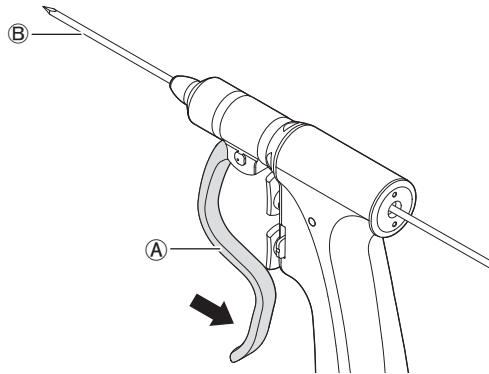

取り外し

取付手順1-2を逆のステップで行います。

6-2-2 プリマドワイヤーピンドライバー_アタッチメント (PD-DA-J4/J6)

取り付け

- ① レンチ(A)を(B)の方向に回してアタッチメント先端からドリル等(C)を挿し込み、適切な長さに調整します。
- ② ③ 取り付け後、ドリル等(C)を軽く手で引いて、確実に固定されていることを確認します。

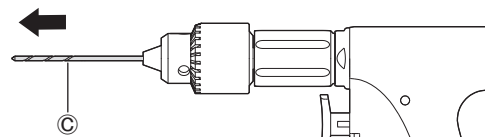
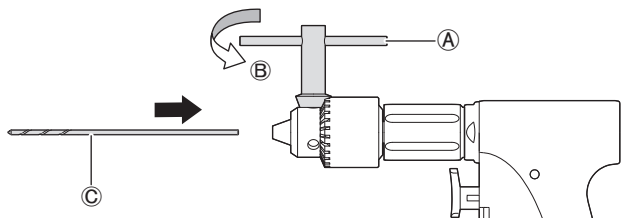

- ② Tレンチ(A)を(D)の方向に回してアタッチメント先端のねじ(3箇所)を均等に締め付けてドリル等(C)を固定します。

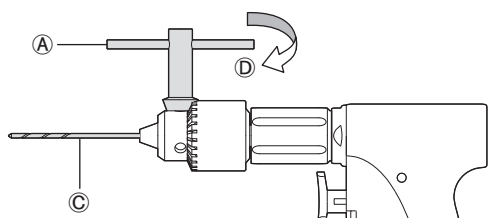

取り外し

取付手順1-2を逆のステップで行います。

6-2-3 プリマドワイヤーピンドライバー_アタッチメント (PD-DA-A)

取り付け

- ① アタッチメント先端から市販のAO元ドリル先(A)を手で回しながら挿し込みます。
- ② 着脱カバー(B)をスライドさせて市販のAO元ドリル先(A)を手で回しながらさらに奥まで挿し込みます。
- ③ 着脱カバー(B)を放して市販のAO元ドリル先(A)を固定します。

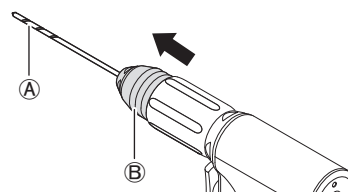
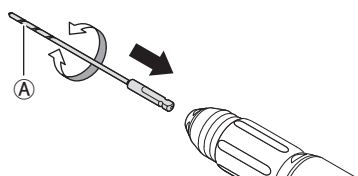

- ④ 取り付け後、市販のAO元ドリル先(A)を軽く手で引いて確実に固定されていることを確認します。

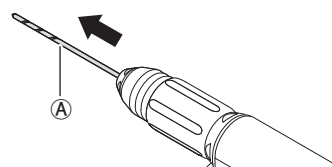
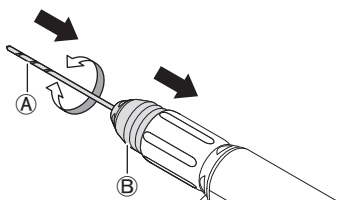

取り外し

取付手順1-3を逆のステップで行います。

6-2-4 プリマドワイヤーピンドライバー_アタッチメント (PD-DA-K)

取り付け

- ① キーレスチャック(A)を(B)の方向に回してアタッチメント先端からドリル等(C)を挿し込み、適切な長さに調整します。
- ② キーレスチャック(A)を(D)の方向に回してドリル等(C)を固定します。
- ③ 取り付け後、ドリル等(C)を軽く手で引いて確実に固定されていることを確認します。

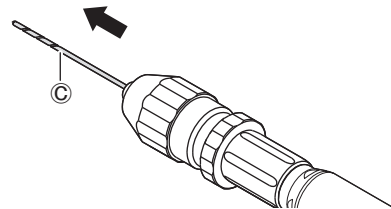
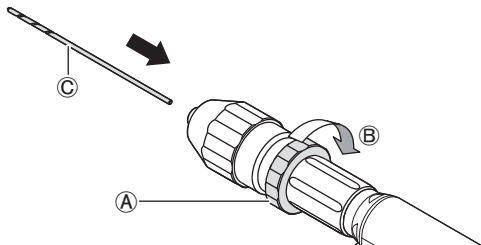

- ② キーレスチャック(A)を(D)の方向に回してドリル等(C)を固定します。

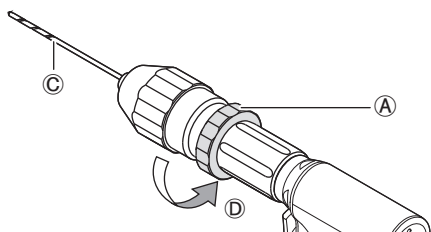

取り外し

取付手順1-2を逆のステップで行います。

6-2-5 プリマドワイヤーピンドライバー_アタッチメント (PD-RA-A/M/H/T)

取り付け

- ① 着脱レバー(A)を引きながらハドソンチャックタイプのリーマーのシャンク部(B)をアタッチメント(C)の溝部の形状に合わせて、奥まで押し込みます。
- ② 着脱レバー(A)を放してリーマーを固定します。
- ③ 取り付け後、リーマー(D)を軽く手で引いて、確実に固定されていることを確認します。

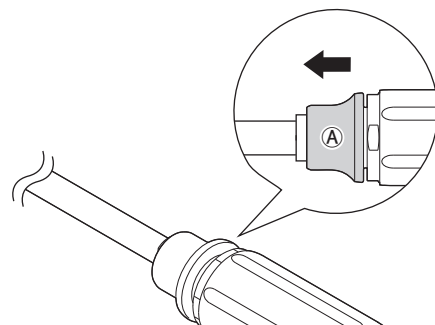
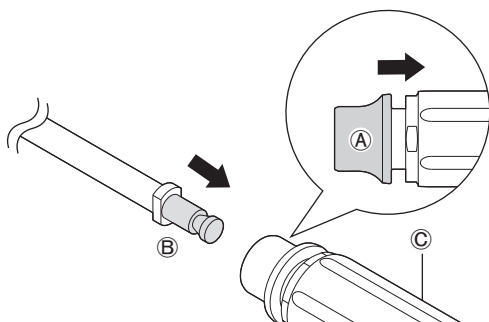

- ③ 取り付け後、リーマー(D)を軽く手で引いて、確実に固定されていることを確認します。

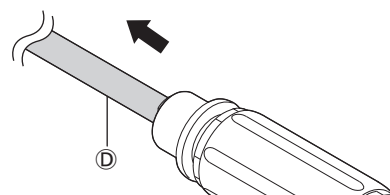

取り外し

取付手順1-2を逆のステップで行います。

6-2-6 プリマドワイヤーピンドライバー_アタッチメント (PD-SA-R)

取り付け

- ① 着脱ボタン(A)を押しながらカuttingアクセサリーのシャンク部(B)を手で軽く回して奥まで挿し込みます。
- ② 着脱ボタン(A)を放してカuttingアクセサリーを固定します。



- ③ 取り付け後、カuttingアクセサリー(C)を軽く手で引いて、確実に固定されていることを確認します。

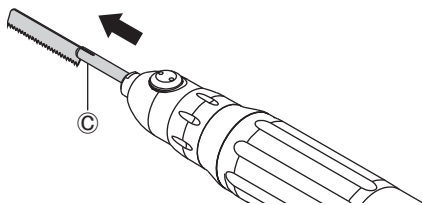

※カuttingアクセサリーが確実に固定されていない場合は、再度、1-3の手順でカuttingアクセサリーを取り付け固定します。

取り外し

取付手順1-2を逆のステップで行います。

6-2-7 プリマドワイヤーピンドライバー_アタッチメント (PD-SA-S)

取り付け

- ① 着脱ボタン(A)を押しながら、カuttingアクセサリーの位置決め穴部(B)をアタッチメントの凸部(C)に合わせてはめ込みます。
- ③ 調整ナット(D)を左右にひねりながら、カuttingアクセサリーを確実に固定します。

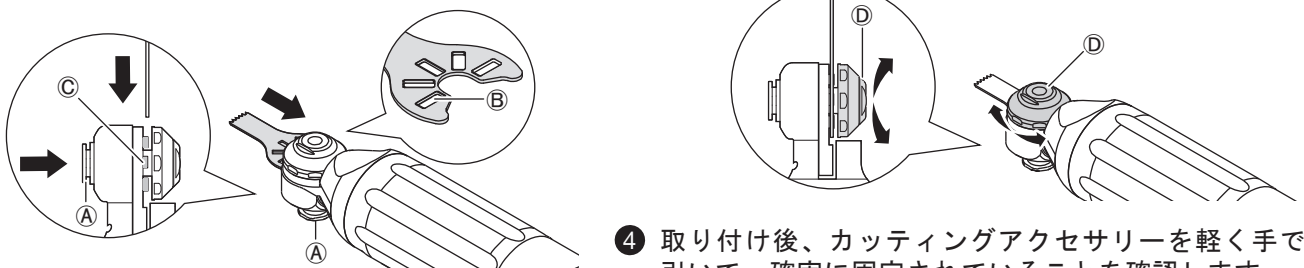

- ② 着脱ボタン(A)から手を放してカuttingアクセサリーを固定します。

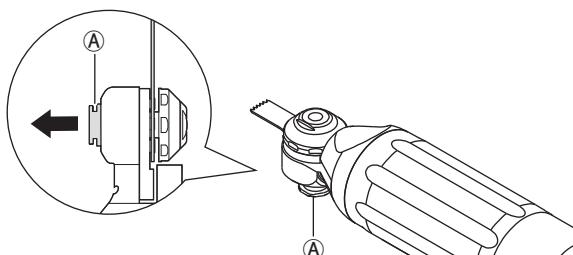

- ④ 取り付け後、カuttingアクセサリーを軽く手で引いて、確実に固定されていることを確認します。

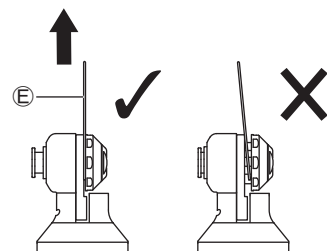

※カuttingアクセサリーが確実に固定されていない場合は、再度、1-3の手順でカuttingアクセサリーを取り付け固定します。

取り外し

取付手順1-2を逆のステップで行います。

7 バーガードの着脱

対象	スリムアタッチメント200 スーパースリムアタッチメント200
----	------------------------------------

取り外し

- スリム/スーパースリムアタッチメント200用レンチ (P200-1ARA-W) ①を着脱リング②に取り付け、③の方向に回して着脱リング②をゆるめ、バーガード④をまっすぐ引き抜きます。

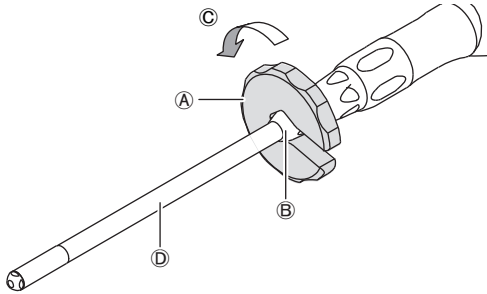

取り付け

- バーガード④とアタッチメント⑤の位置を合わせて着脱リング②を手で締め付けます。
- スリム/スーパースリムアタッチメント200用レンチ (P200-1ARA-W) ①を使用して着脱リング②を⑥の方向に回してしっかり固定します。

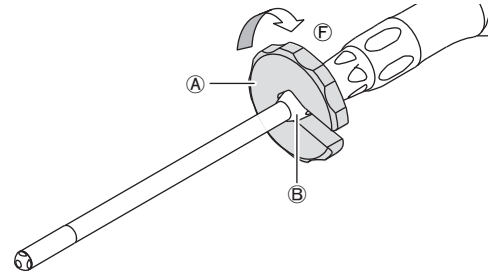
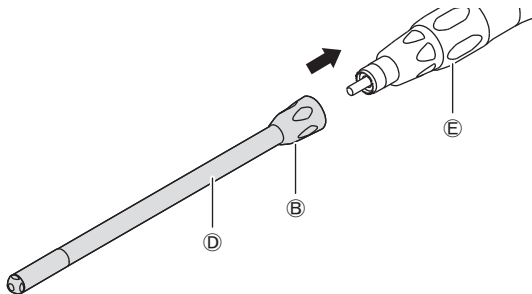

8 使用前点検

使用前に以下の手順で点検を行い、異常がないことを確認してから使用してください。万一異常があった場合は、「11 トラブルシューティング」を実施してください。

- モーターハンドピース/モーター、およびカッティングアクセサリを装着します。各アタッチメントの使用前準備を確認してください。
- カッティングアクセサリとアタッチメントの接続部にガタつきがないことを確認します。
- カッティングアクセサリの許容回転速度に回転数を合わせてアタッチメントを作動させ、カッティングアクセサリが外れないこと、振動や発熱、異音等の異常がないことを確認します。いずれかの異常があった場合は、使用を中止し「11 トラブルシューティング」を実施してください。
- 全てに異常がないことを確認してから使用を開始します。

9 定期点検

本製品の定期点検は、以下の点検表に基づき、3ヶ月毎に行ってください。点検項目に異常がみられる場合は、販売店まで連絡してください。

点検項目	点検内容
製品外観	製品外観に傷、または破損がないこと、異常がないことを確認します。
各接続部	各接続部に傷、または破損がないこと、変形していないことを確認します。
アタッチメント	アタッチメントを接続して接続部にガタつきがないことを確認します。
回転	各部を接続後、ツイストコレット、ラッチ板がある場合は閉（チャック閉）状態でフットコントロールのペダル、またはモーターハンドピース/モーターのハンドスイッチを押し込み、約1分間、モーターを回転させます。回転中に異常な振動、異音、異常な発熱がないことを確認します。 フットコントロールのペダルから足を離れた後、またはモーターハンドピース/モーターのハンドスイッチから手を離れた後、モーターが正常に停止することを確認します。

10 再処理

再処理については、「Primado2 再処理説明書 (OM-SZ0910JA)」をご確認いただき正しく再処理を行ってください。

11 トラブルシューティング

故障かな?・・・と思ったら、修理を依頼する前にもう一度、次のようなチェックをお願いします。いずれも当てはまらない場合、または処置しても症状が改善されない場合は、本製品の故障が考えられますので販売店まで連絡してください。

11-1 SMHシリーズのアタッチメント

症状	原因、確認	対策
モーターハンドピース/モーターと接続できない。	アタッチメントの '▶' 印とモーターハンドピース/モーターの '●' 印があていない。	正しい方法でアタッチメントを接続してください (参照: 「4 - 1 アタッチメントの着脱」)。
	接続部の変形。	販売店まで連絡してください。
カッピングアクセサリーが固定できない。	カッピングアクセサリーが奥まで入っていない。	カッピングアクセサリーを奥まで確実に挿し込んでください。
	ツイストコレット、またはラッチ板が開いている (チャック開状態)。	カッピングアクセサリーを挿し込み、ツイストコレット、またはラッチ板を閉じてください (チャック閉状態)。
	チャックが開いていない。	カッピングアクセサリーなどの着脱方法を確認してください。
	適合しないカッピングアクセサリーを取り付けている。	適合するカッピングアクセサリーを確認してください。
	装着しているカッピングアクセサリーが変形している。	新しいカッピングアクセサリーに交換してください。
	ツイストコレットの故障、または変形。	
カッピングアクセサリーの露出長が調節できない。 (スリムアタッチメント300 スタンダードアタッチメント300)	ツイストコレットの故障、または変形。	販売店まで連絡してください。
ハンドスイッチを押しても作動しない。	モーターハンドピース/モーターの安全ロックがOFFになっている。	モーターハンドピース/モーターの安全ロックをONにしてください。 -安全ロックをONにしても作動しない場合は故障が考えられます。販売店まで連絡してください。
カッピングアクセサリーを固定しても作動しない。	<ul style="list-style-type: none"> ●ベアリングの焼き付き。 ●ベアリング内部に異物の侵入。 ●ベアリングの摩耗。 	販売店まで連絡してください。

トラブルシューティング

症状	原因、確認	対策
作業中に発熱する。	ツイストコレット、またはラッチ板が開いている（チャック開状態）。	カッティングアクセサリーを挿し込み、ツイストコレット、またはラッチ板を閉じてください（チャック閉状態）。
	アタッチメントの '▶' 印とモーターハンドピース/モーターの '●' 印があていない。	アタッチメントの '▶' 印とモーターハンドピース/モーターの '●' 印をあわせて「カチッ」と音がするまでまっすぐ押し込み確実に接続します。
	長時間の連続使用。	アタッチメント、およびモーターハンドピース/モーターを停止させます。熱が冷めてから使用を開始してください。
	装着しているカッティングアクセサリーが変形している。	新しいカッティングアクセサリーに交換してください。
	装着しているカッティングアクセサリーの刃部が摩耗している。	
	<ul style="list-style-type: none"> ●ベアリングの焼き付き。 ●ベアリング内部に異物の侵入。 ●ベアリングの摩耗。 	販売店まで連絡してください。
振動、騒音、芯ブレが発生する。	装着しているカッティングアクセサリーが変形している。	新しいカッティングアクセサリーに交換してください。
	<ul style="list-style-type: none"> ●ベアリングの焼き付き。 ●ベアリング内部に異物の侵入。 ●ベアリングの摩耗。 	
ツイストコレット/ラッチ板/着脱レバー/着脱ボタンを操作してもカッティングアクセサリーが取り外せない。	チャックの故障。	販売店まで連絡してください。
	適合しないカッティングアクセサリーを装着している。 装着しているカッティングアクセサリーが変形している。	
モーターハンドピース/モーターからアタッチメントが取り外せない。	接続部の変形。	正しい方法でアタッチメントを取り外してください（参照：「4 - 1 アタッチメントの着脱」）。
	正しい方法で取り外していない。	

11-2 HMHシリーズのアタッチメント

症状	原因、確認	対策
モーターハンドピース/モーターと接続できない。	位置決めピンが合っていない。	正しい方法でアタッチメントを接続してください（参照：「4-1 アタッチメントの着脱」）。
	接続部の変形。	販売店まで連絡してください。
カuttingアクセサリが固定できない。	カuttingアクセサリが奥まで入っていない。	カuttingアクセサリを奥まで確実に挿し込んでください。
	ツイストコレット、またはラッチ板が開いている（チャック開状態）。	カuttingアクセサリを挿し込み、ツイストコレット、またはラッチ板を閉じてください（チャック閉状態）。
	チャックが開いていない。	カuttingアクセサリなどの着脱方法を確認してください。
	適合しないカuttingアクセサリを取り付けている。	適合するカuttingアクセサリを確認してください。
	装着しているカuttingアクセサリが変形している。	新しいカuttingアクセサリに交換してください。
	ツイストコレットの故障、または変形。	販売店まで連絡してください。
ハンドスイッチを押しても作動しない。	モーターハンドピースの安全ロックがOFFになっている。	モーターハンドピースの安全ロックをONにしてください。 - 安全ロックをONにしても作動しない場合は故障が考えられます。販売店まで連絡してください。
カuttingアクセサリを固定しても作動しない。	<ul style="list-style-type: none"> ●ベアリングの焼き付き。 ●ベアリング内部に異物の侵入。 ●ベアリングの摩耗。 	販売店まで連絡してください。
作業中に発熱する。	ツイストコレット、またはラッチ板が開いている（チャック開状態）。	カuttingアクセサリを挿し込み、ツイストコレット、またはラッチ板を閉じてください（チャック閉状態）。
	長時間の連続使用。	アタッチメント、およびモーターハンドピースを停止させます。熱が冷めてから使用を開始してください。
	装着しているカuttingアクセサリが変形している。	新しいカuttingアクセサリに交換してください。
	装着しているカuttingアクセサリの刃部が摩耗している。	
	<ul style="list-style-type: none"> ●ベアリングの焼き付き。 ●ベアリング内部に異物の侵入。 ●ベアリングの摩耗。 	販売店まで連絡してください。

トラブルシューティング

症状	原因、確認	対策
振動、騒音、芯ブレが発生する。	装着しているカッティングアクセサリーが変形している。	新しいカッティングアクセサリーに交換してください。
	<ul style="list-style-type: none"> ●ベアリングの焼き付き。 ●ベアリング内部に異物の侵入。 ●ベアリングの摩耗。 	販売店まで連絡してください。
ツイストコレット/ラッチ板/着脱レバーを操作してもカッティングアクセサリーが取り外せない。	チャックの故障。	
	適合しないカッティングアクセサリーを装着している。 装着しているカッティングアクセサリーが変形している。	
モーターハンドピースからアタッチメントが取り外せない。	接続部の変形。	販売店まで連絡してください。
	正しい方法で取り外していない。	正しい方法でアタッチメントを取り外してください（参照：「4 - 1 アタッチメントの着脱」）。

11-3 BMHシリーズのアタッチメント

症状	原因、確認	対策
モーターハンドピース/モーターと接続できない。	位置決めピンと位置決めホールが合っていない。	正しい方法でアタッチメントを接続してください（参照：「5 - 1 アタッチメントの着脱」）。
	接続部の変形。	販売店まで連絡してください。
カッティングアクセサリーが固定できない。	カッティングアクセサリーが奥まで入っていない。	カッティングアクセサリーを奥まで確実に挿し込んでください。
	チャックが開いていない。	カッティングアクセサリーなどの着脱方法を確認してください。
	適合しないカッティングアクセサリーを取り付けている。	適合するカッティングアクセサリーを確認してください。
	装着しているカッティングアクセサリーが変形している。 装着しているカッティングアクセサリーの刃部が摩耗している。	新しいカッティングアクセサリーに交換してください。
ハンドスイッチを押しても作動しない。	モーターハンドピース/モーターの安全ロックがOFFになっている。	モーターハンドピース/モーターの安全ロックをONにしてください。 -安全ロックをONにしても作動しない場合は故障が考えられます。販売店まで連絡してください。
カッティングアクセサリーを固定しても作動しない。	<ul style="list-style-type: none"> ●ベアリングの焼き付き。 ●ベアリング内部に異物の侵入。 ●ベアリングの摩耗。 	販売店まで連絡してください。

症状	原因、確認	対策
作業中に発熱する。	長時間の連続使用。	アタッチメント、およびモーターハンドピース/モーターを停止させます。熱が冷めてから使用を開始してください。
	装着しているカッティングアクセサリーが変形している。	新しいカッティングアクセサリーに交換してください。
	装着しているカッティングアクセサリーの刃部が摩耗している。	
	<ul style="list-style-type: none"> ●ベアリングの焼き付き。 ●ベアリング内部に異物の侵入。 ●ベアリングの摩耗。 	販売店まで連絡してください。
振動、騒音、芯ブレが発生する。	装着しているカッティングアクセサリーが変形している。	新しいカッティングアクセサリーに交換してください。
	<ul style="list-style-type: none"> ●ベアリングの焼き付き。 ●ベアリング内部に異物の侵入。 ●ベアリングの摩耗。 	
着脱レバー/着脱ボタンを操作してもカッティングアクセサリーが取り外せない。	チャックの故障。	販売店まで連絡してください。
	適合しないカッティングアクセサリーを装着している。	
	装着しているカッティングアクセサリーが変形している。	
モーターハンドピース/モーターからアタッチメントが取り外せない。	接続部の変形。	正しい方法でアタッチメントを取り外してください（参照：「5 - 1 アタッチメントの着脱」）。
	正しい方法で取り外していない。	

11-4 WPDシリーズのアタッチメント

症状	原因、確認	対策
モーターハンドピース/モーターと接続できない。	装着位置が合っていない。	正しい方法でアタッチメントを接続してください（参照：「6 - 1 アタッチメントの着脱」）。
	アタッチメントが奥まで挿し込まれていない。	アタッチメントを奥まで挿し込んでください。
	接続部の変形。	販売店まで連絡してください。
カuttingアクセサリが固定できない。	チャックが開いていない。	カuttingアクセサリなどの着脱方法を確認してください。
	適合しないカuttingアクセサリを取り付けている。	適合するカuttingアクセサリを確認してください。
	装着しているカuttingアクセサリが変形している。	新しいカuttingアクセサリに交換してください。
ハンドスイッチを押しても作動しない。	ワイヤーピンドライバーの安全ロックがOFFになっている。	ワイヤーピンドライバーの安全ロックをONにしてください。 -安全ロックをONにしても作動しない場合は故障が考えられます。販売店まで連絡してください。
カuttingアクセサリを固定しても作動しない。	<ul style="list-style-type: none"> ●ベアリングの焼き付き。 ●ベアリング内部に異物の侵入。 ●ベアリングの摩耗。 	販売店まで連絡してください。
作業中に発熱する。	長時間の連続使用。	アタッチメント、およびモーターハンドピース/モーターを停止させます。熱が冷めてから使用を開始してください。
	装着しているカuttingアクセサリが変形している。	新しいカuttingアクセサリに交換してください。
	装着しているカuttingアクセサリの刃部が摩耗している。	
	<ul style="list-style-type: none"> ●ベアリングの焼き付き。 ●ベアリング内部に異物の侵入。 ●ベアリングの摩耗。 	販売店まで連絡してください。
振動、騒音、芯ブレが発生する。	装着しているカuttingアクセサリが変形している。	新しいカuttingアクセサリに交換してください。
	<ul style="list-style-type: none"> ●ベアリングの焼き付き。 ●ベアリング内部に異物の侵入。 ●ベアリングの摩耗。 	販売店まで連絡してください。

症状	原因、確認	対策
着脱レバー/着脱ボタンを操作しても カッティングアクセサリーが取り外 せない。	チャックの故障。	販売店まで連絡してください。
	適合しないカッティングアクセサ リーを装着している。	
	装着しているカッティングアクセ サリーが変形している。	
ワイヤーピンドライバーからアタッ チメントが取り外せない。	接続部の変形。	正しい方法でアタッチメントを取り外 してください（参照：「6 - 1 アタッ チメントの着脱」）。
	正しい方法で取り外していない。	

12 保証

本製品は厳正なる品質管理および検査を経てお届けしたのですが、保証期間内にお客様の正常なご使用で万一故障した場合には、下記の記載内容の範囲で無償修理いたします。お買い上げいただいた販売店まで連絡してください。
保証期間・・・1年間

- ・ 次のような場合は、保証期間内でも有償修理になります。
 - （イ）使用上の誤り、不当な修理や改造による故障、および損傷。
 - （ロ）お買い上げ後の輸送、移動、落下などによる故障、および損傷。
 - （ハ）火災、地震、水害、異常電圧、公害および天災地変などによる故障、および損傷。
 - （ニ）弊社指定以外の消耗品を使用、および弊社指定以外の使用方法が原因となる故障、および損傷。
 - （ホ）弊社の純正部品以外を使用して修理した場合。
- ・ 保証期間経過後の修理についても、お買い上げいただいた販売店まで連絡してください。

13 別売品

製品名	製品番号	個数	備考
クリーニングチューブ6.0/L650	PD-CTTU-606501	1	—
クリーニングチューブ6.0/L50 (4本入)	PD-CTTU-600504	1	—
クリーニングチューブ1.5/L25 (2本入)	PD-CTTU-150252	1	—
クリーニングホルダー	PD-CTH	1	クリーニングチューブ6.0/L650、およびクリーニングチューブ6.0/L50 (4本入) が一緒に同梱されています。
クリーニングアダプタLM	PD-CTAD-LM	1	—
クリーニングアダプタSM	PD-CTAD-SM	1	—
クリーニングアダプタ1T	PD-CTAD-1T	1	—
クリーニングアダプタHM	PD-CTAD-HM	1	—
クリーニングアダプタWPD	PD-CTAD-WPD	1	—
クリーニングアダプタIN	PD-CTAD-IN	1	クリーニングチューブ1.5/L25 (2本入) が一緒に同梱されています。
クリーニングアダプタG	PD-CTAD-G	1	—
パナスプレーエックス (6本セット)	PD-PSEX-S	1	—
EZスプレーメディカルセット	PD-EZ-M	1	パナスプレーエックス用
スリム用スプレーアダプター	P200-EZ-SM	1	スリムアタッチメント200 スーパースリムアタッチメント200 スタンダードアタッチメント200 ドリルアタッチメント200 メタルカッティングアタッチメント200 コントラアングルアタッチメント200 パーフォレーターアタッチメント200 クラニオトームアタッチメント200 スリムアタッチメント300 スタンダードアタッチメント300
ボーンソー用スプレーアダプター	P200-EZ-BM	1	ボーンソーアタッチメント200
スプレーアダプター	P200-EZ-WPD	1	ワイヤードライバー アタッチメント
イリゲーションノズル	P200-IN-1A155	1	スリムアタッチメント200 スリムアタッチメント300 プリマドスリムアタッチメント
	P200-IN-1A175	1	
	PD-IN-D	1	スタンダードアタッチメント200 スタンダードアタッチメント300 ドリルアタッチメント200 プリマドスタンダードアタッチメント プリマドドリルアタッチメント
	PD-IN-2ES	1	
	PD-IN-2S	1	
	PD-IN-2M	1	
	PD-IN-3S	1	ハイスピードアタッチメント200
	PD-IN-3M	1	
	PD-IN-3L	1	
	P200-IN-BS	1	ボーンソーアタッチメント200
スタンダードアタッチメントビーク	P300-2-B	1	スタンダードアタッチメント300
スリムチューブフード	P300-1T-H	1	スリムアタッチメント300
スリムチューブビーク	P300-1T-B	1	
スリム/スーパースリムアタッチメント200用レンチ	P200-1ARA-W	1	スリムアタッチメント200 スーパースリムアタッチメント200
口腔内ブレード用アダプター	PD-OSC-A	1	ボーンソーアタッチメント200 (プリマド2オシレートソー アタッチメント専用)
専用レンチ (PD-OSC レンチ)	SZ114011	1	口腔内ブレード用アダプター
Tレンチ	PD-TW-J4	1	ワイヤードライバーアタッチメント (ヤコブスドリルアタッチメント用)
	PD-TW-J6	1	

14 製品廃棄

廃棄時の作業者の健康上のリスク、廃棄物による環境汚染のリスクを防ぐため、医療機器の感染性廃棄物は、外科医師が非感染状態であることを確認し、特別管理産業廃棄物の許可業者に運搬、または処分を委託してください。不明な点は購入した販売店まで連絡してください。

15 シンボル



製造業者



固定された状態



取扱説明書参照



解放された状態



注意、取扱説明書参照



クリック音



医療機器個別識別子（UDI）のためのGS1
データマトリックス



ハンドモード



ウォッシャーディスインフェクター（洗
浄消毒装置）の使用が可能



フットモード



135°Cの温度でオートクレーブ可能



温度範囲



シリアル番号



湿度範囲



カタログ番号



気圧範囲

株式会社ナカニシ

〒322-8666 栃木県鹿沼市下日向700

TEL: 0289-64-3380 www.nsk-surgery.com